



CI 70



TUOTENRO 116402

FI

ASENNUS- JA KÄYTTÖOHJEET

Ohjauspaneeli

Sisällys

1.	Käyttötarkoitus	4
2.	Mekaaninen rakenne.....	4
2.1.	Asennus.....	5
3.	Kuvakkeiden selitykset	9
3.1.	Tilakuvakkeiden kuvaus.....	10
4.	Lepotila- ja kotona-tilasivun kuvaus	11
4.1.	Näytön tasot.....	12
5.	Asetukset	12
5.1.	Yleiskuvaus	12
5.2.	Ajan ja päivän asetus & ajastus	13
5.3.	Puhaltimen nopeudet.....	14
5.3.1.	Puhallinnopeuden asetus.....	14
5.4.	Tuloilman lämpötilat	15
5.4.1.	Kotona-sivun tilan valinta.....	15
5.4.3.	Kotona-sivu ajastintilassa.....	16
5.4.4.	Ajastintoiminnot.....	17
5.5.	Tiedot.....	17
5.6.	Hälytys	18
5.6.1.	Hälytystila.....	18
5.6.2.	A-hälytyksen kuittaaminen ja nollaus	19
5.6.3.	B-hälytyksen kuittaaminen	19
5.6.4.	Hälytyskoodit.....	20
5.6.5.	Hälytyskoodit – Laitteistoon liittyvät viat	20
5.6.6.	Hälytyskoodit – Sovellukseen liittyvät viat	21
5.6.7.	Hälytyskoodit – Tietoyhteyteen liittyvät viat	21
5.6.8.	Hälytyskoodit – 3. osapuoleen liittyvät viat.....	22
5.7.	Expert-käyttötila	23
5.7.1.	Lue parametritila.....	23
5.7.2.	Parametriluettelo.....	24
6.	Tekniset tiedot	25
6.1.	Mekaaniset mitat	25
6.2.	Tekniset tiedot.....	25
6.3.	Ylläpito	27
6.4.	Hävittäminen.....	27

1. Käyttötarkoitus

- CI 70 käyttää ohjaustoimintoja kuten puhaltimen ja lämpötilan ohjausta
- CI 70 on yhteydessä säätimeen 2-johtimisella käyttöliittymällä KNX PL-linkin kautta

2. Mekaaninen rakenne

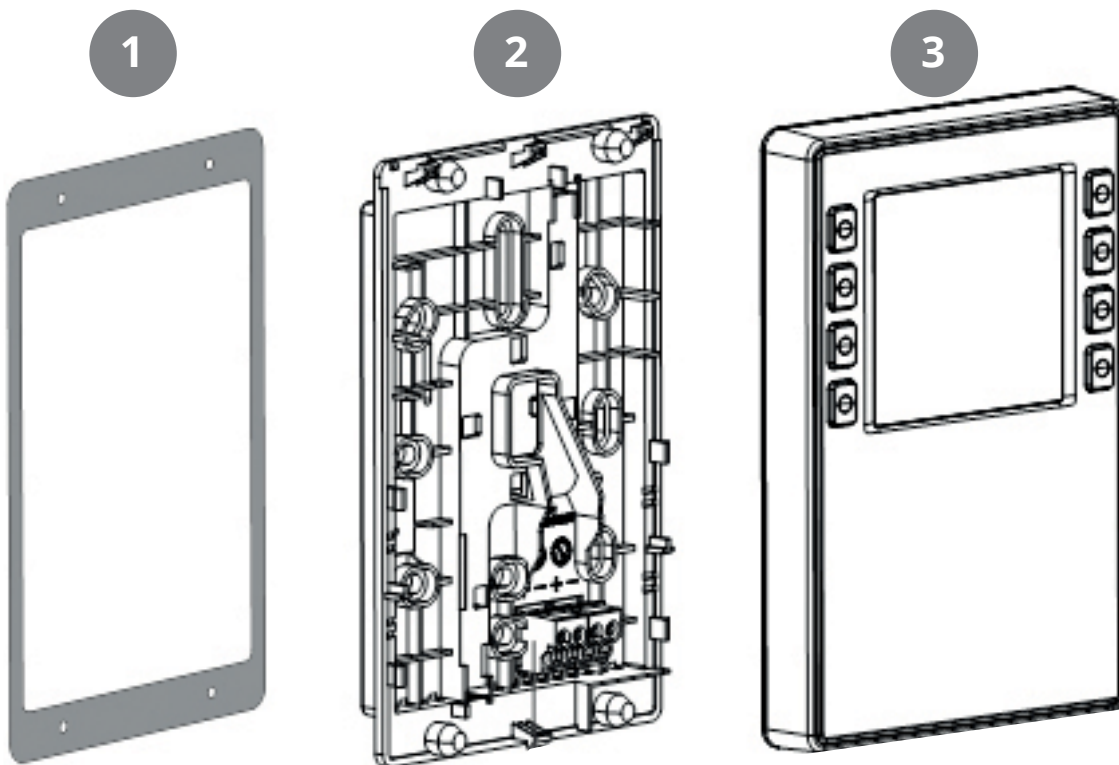

1	Tiiviste paneeliin asennusta varten
2	Pohjalevy
	• ruuvireiät kaikille yleisimmille johtorasioille
	• johdotuksille keskeltä, ylhäältä tai alhaalta
3	Huoneyksikkö



Kohdassa on tärkeää tietoa, joka on joko ratkaisevaa myynnin tai olennaista suunnittelun kannalta.



Kansalliset turvamääräykset

Kansallisten turvamääräysten laiminlyönti voi johtaa vammoihin ja omaisuusvahinkoihin

- Noudata kansallisia määräyksiä ja noudata asianmukaisia turvallisuusmääräyksiä.

2.1. ASENNUS

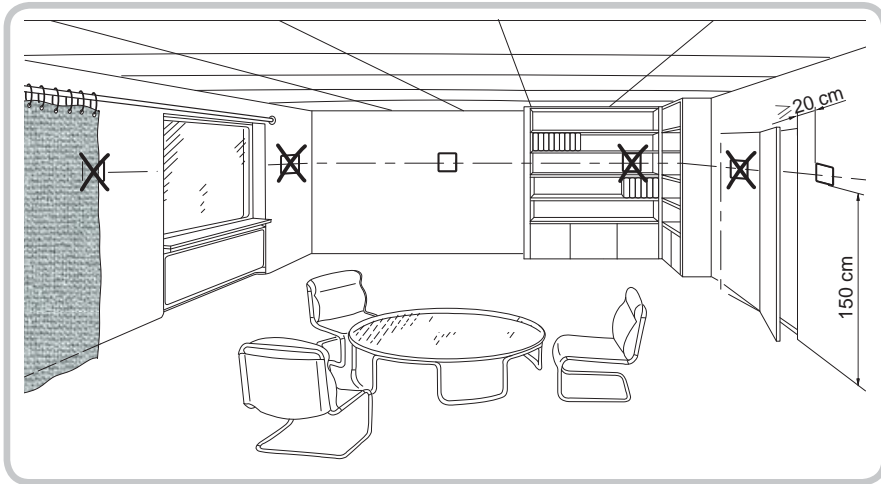

- Laitteet soveltuvat asennettaviksi seinälle ja paneeliin.
- Suositeltu asennuskorkeus: 1,5 metriä lattiasta.
- Älä asenna laitetta syvennyksiin, hyllyille, verhojen tai ovien taakse tai lämmönlähteiden yläpuolelle tai lähelle.
- Vältä suoraa auringonvaloa ja vetoa.
- Tiivistä johtorasia tai asennusputki, jos sellainen on, koska ilmavirrat voivat vaikuttaa anturin lukemiin.
- Noudata annettuja ympäristöolosuhteita.

1

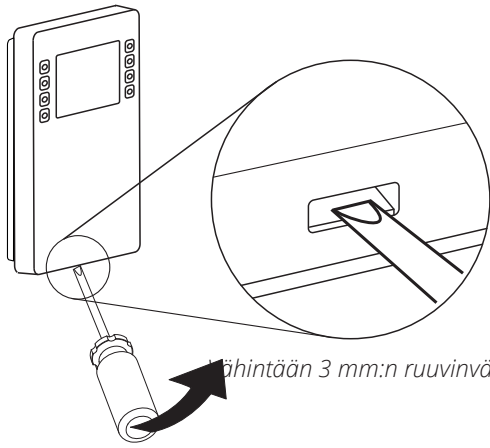

Enintään 3 mm:n ruuvinväännin

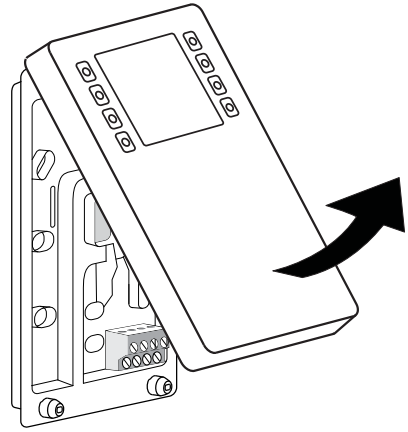

2

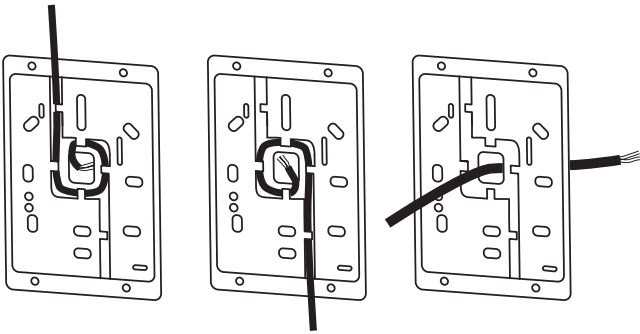

3

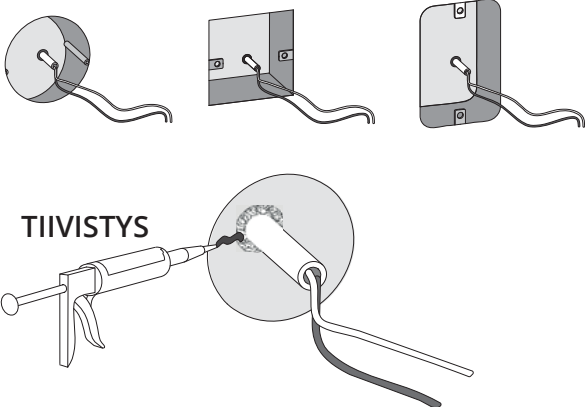

TIIVISTYS

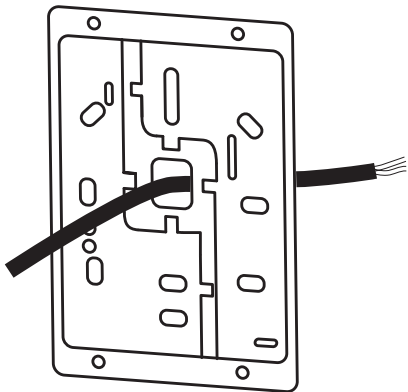

4

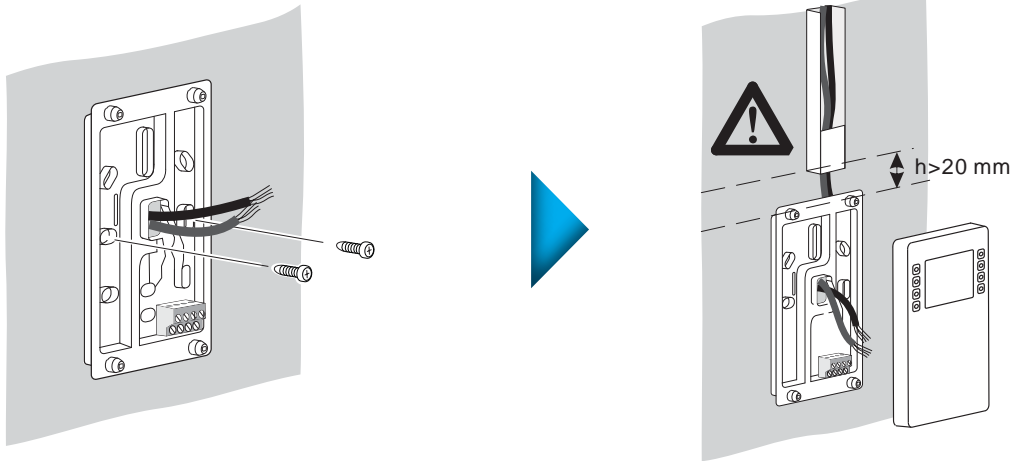

5

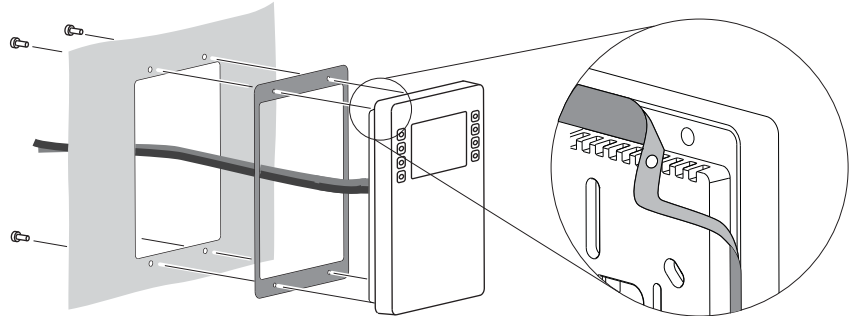
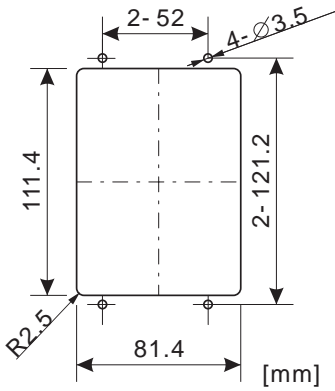

6

Liitin	Liitinnasta	Kuvaus
+	+	KNX PL-linkki (plus)
-	-	KNX PL-linkki (miinus)
		+ ruskea johto
		- valkoinen johto

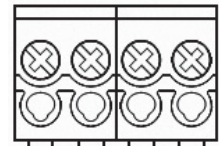

HUOMAUTUS! Käyttäjät voivat valita kumman tahansa liitinnastaparin.



Johtoja EI voi vaihtaa keskenään!
Laitte on suojattu johdotusvirheiden varalta, mutta tietoyhteys ei toimi, jos johdot ovat väärin päin.

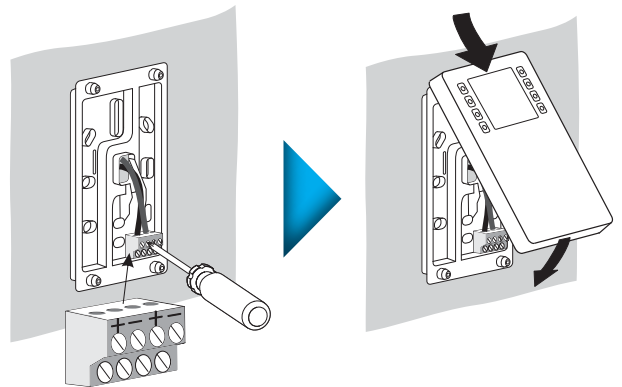



CI 70 -käyttöpaneeli on liitettävä ilmanvaihtoyksikköön ennen virran kytkemistä paneeliin. Kun käyttöpaneeli on käynnistetty, kuluu noin 3 minuuttia, ennen kuin CI 70 -yksikkö on toiminnassa

7

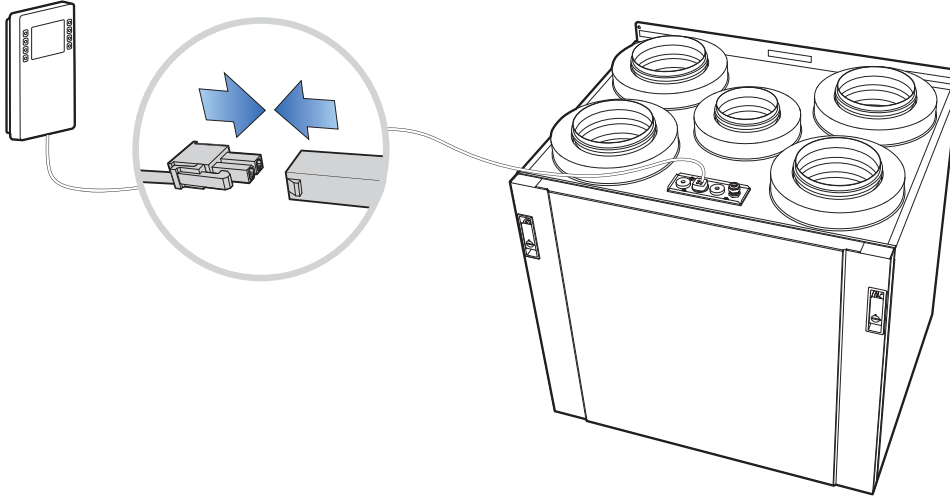



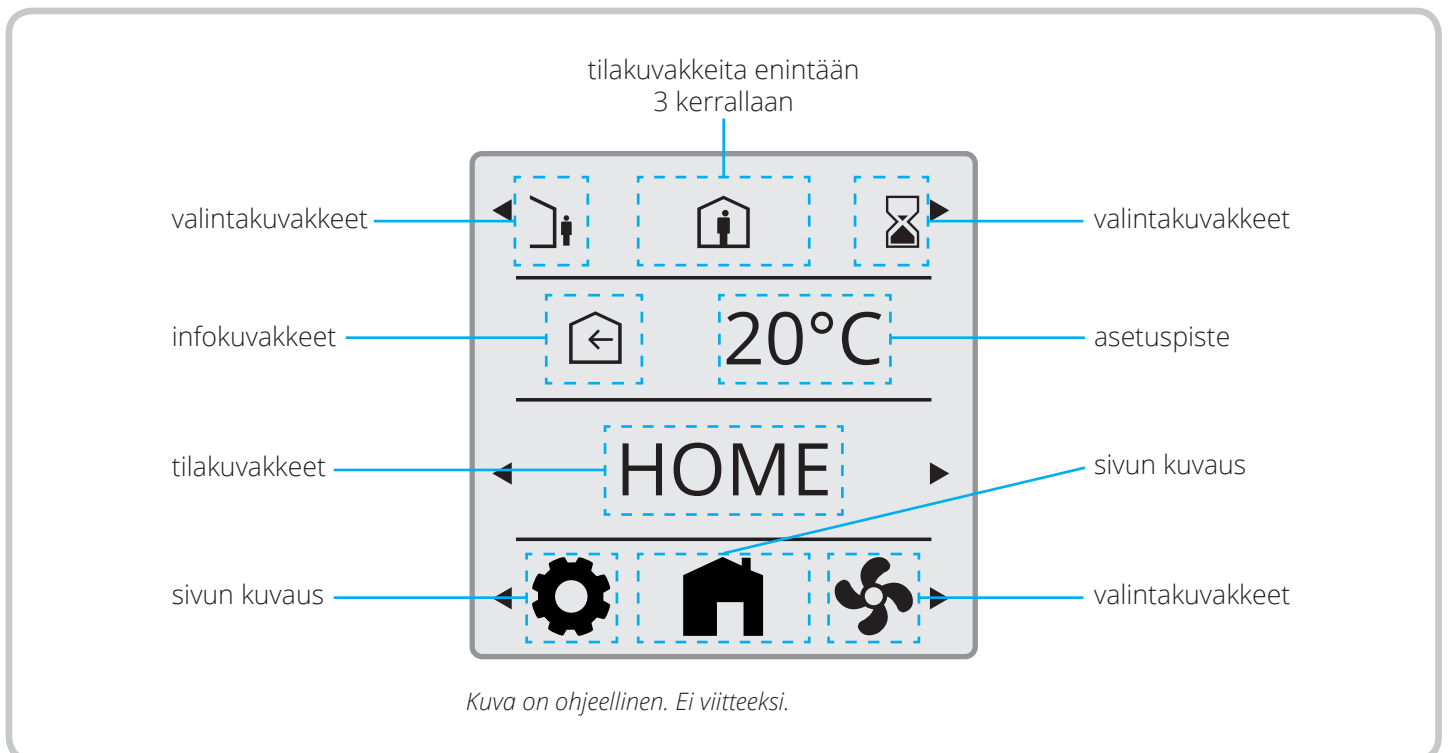

3. Kuvakkeiden selitykset



- | | |
|---|--|
|  AUTOMAATTITILA |  AJASTINTILA |
|  ALOITUSSIVU |  SÄHKÖLÄMMITIN KÄYTÖSSÄ |
|  "AWAY"-KÄYTTÖTILA |  SÄHKÖLÄMMITIN EI KÄYTÖSSÄ |
|  "HOME"-KÄYTTÖTILA |  TAKAISIN |
|  "HIGH" NOPEUS |  HÄLYTYS |
|  "FIRE PLACE" |  HÄLYTYS, JOTA EI KUITATTU |
|  "COOKER" |  HÄLYTYS, JOKA KUITATTU |
|  TULOILMA |  NORMAALI - KUITATTU |
|  POISTOILMA |  HUOLTOPYYNTÖ |
|  PUHALTIMEN NOPEUSASETUKSET |  HUOLTO, JOTA EI KUITATTU |
|  HUONEEN LÄMPÖTILA |  HUOLTO, JOKA KUITATTU |
|  YLEISET ASETUKSET |  LUE PARAMETRITILA |
|  VAHVISTA |  VAHVISTA HÄLYTYS |
|  PERUUTA |  OSOITTA A KÄYTETTÄVISSÄ OLEVAN ELEMENTIN |



3.1. TILAKUVAKKEIDEN KUVAUS



Kohta 1

-  HÄLYTYS
-  HÄLYTYS, JOTA EI KUITATTU
-  HÄLYTYS, JOKA KUITATTU
-  NORMAALI – KUITATTU, MUTTA EI NOLLATTU

-  HUOLTOPYYNTÖ
-  HUOLTO, JOTA EI KUITATTU
-  HUOLTO, JOKA KUITATTU

-  AUTOMAATTITILA

Kohta 2

-  "AWAY"-KÄYTTÖTILA
-  "HOME"-KÄYTTÖTILA

Kohta 3

-  "HIGH" NOPEUS

Tilakuvakkeita enintään 3 kerrallaan

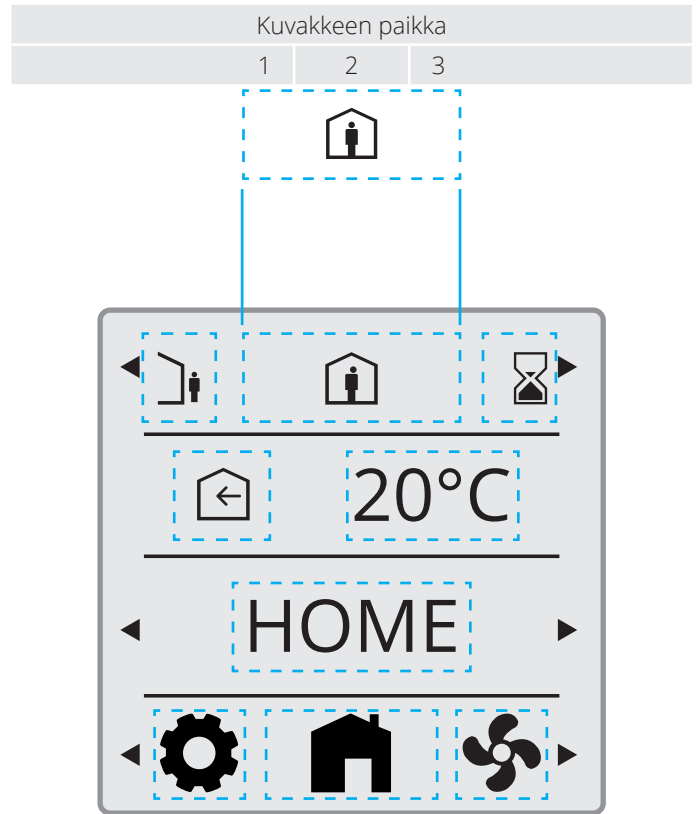

Kuva on ohjeellinen. Ei viitteeksi.

4. Lepotila- ja kotona-tilasivun kuvaus

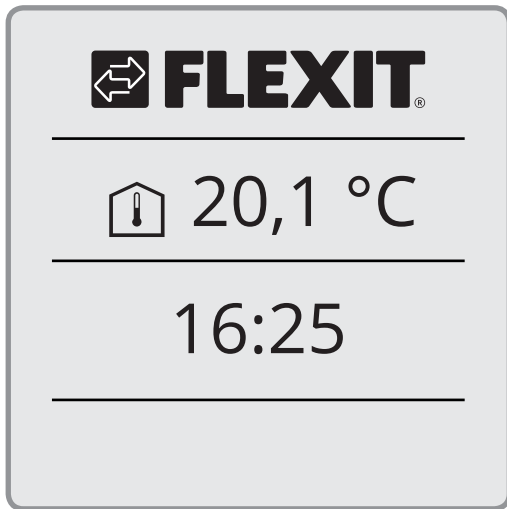

Lepotilasivu

Näyttää (keskimääräisen huoneen) poistolämpötilan.

Näyttää ajan.



Kotona-sivu

Taustavalo sammuu, jos sitä ei ole käytetty 3,5 minuuttiin.
Näyttö palaa lepotilasivulle, jos sitä ei ole käytetty 4 minuuttiin.

Näyttää tuloilman lämpötilan asetuspisteen käyttötilan mukaan.

Näyttää senhetkisen käyttötilan.
Eri tilojen valinta on mahdollista.

Valitsee asetussivut.

4.1. NÄYTÖN TASOT

Näytöt on asetettu tärkeysjärjestykseen käyttötapauksen perusteella. Kun suuren prioriteetin näyttöä haetaan tai se aktivoidaan, se näkyy hallitsevana.

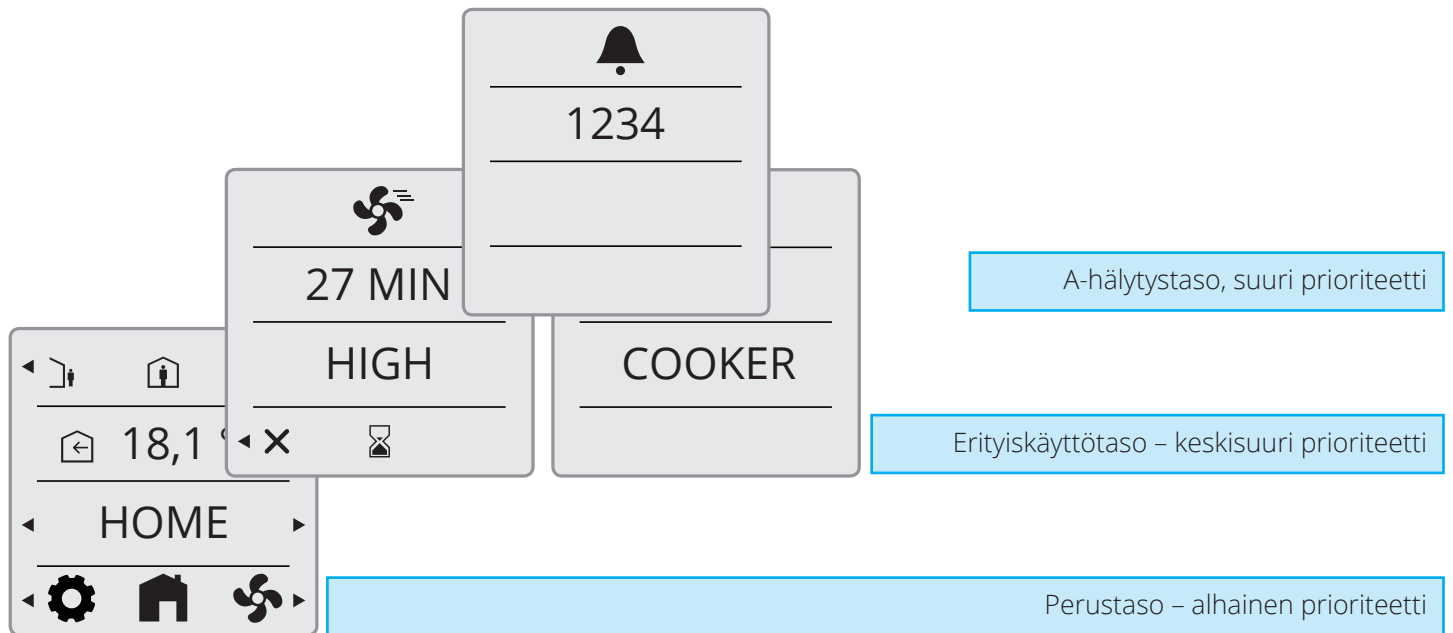

5. Asetukset

5.1. YLEISKUVAUS

Jokaista sivua käsitellään tarkemmin tuonnempana

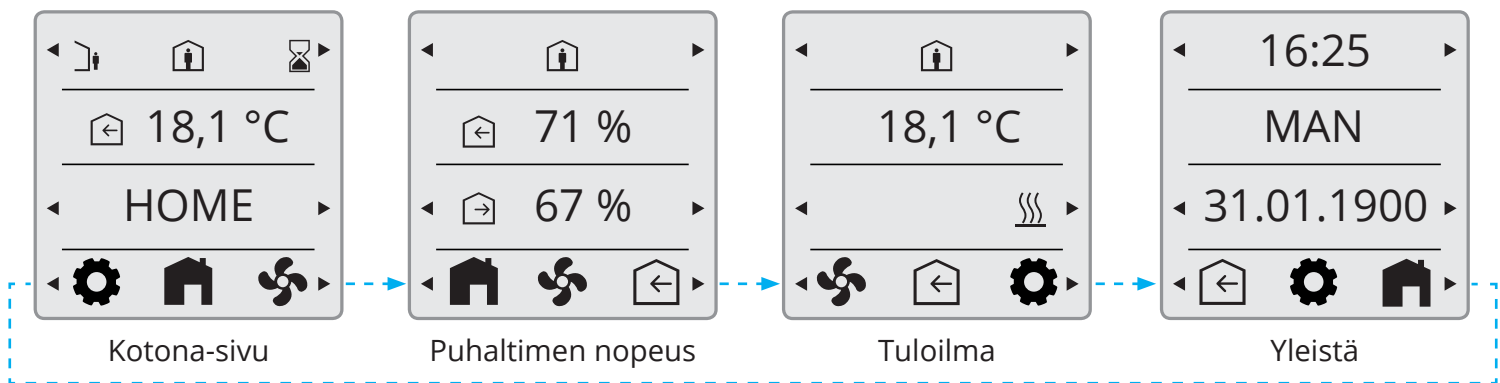

5.2. AJAN JA PÄIVÄN ASETUS & AJASTUS

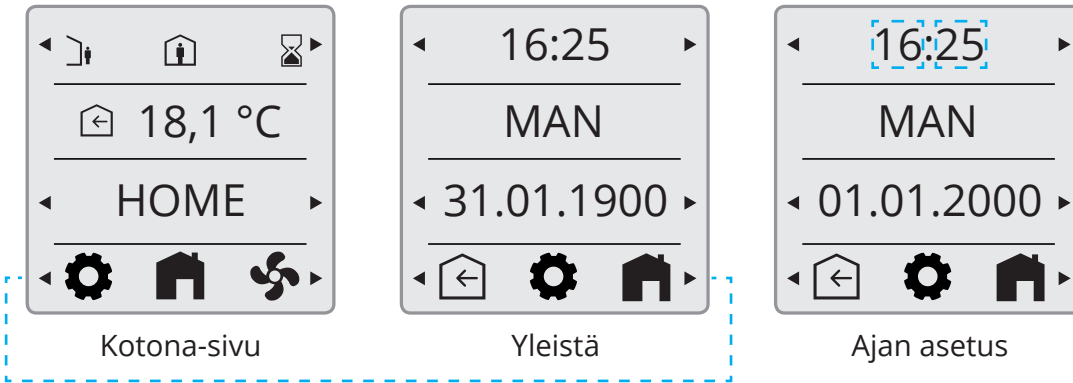

Tuntien asetus:

Pidä ◀ -painiketta aikajanalla painettuna, kunnes tuntikenttä korostuu.

Muuta asetusta joko

◀ vähentämällä tunteja

▶ lisäämällä tunteja

Odota, kunnes valaistu kenttä palaa normaaliin tilaan, ennen kuin jatkat.

Minuuttien asetus:

Pidä ▶ -painiketta painettuna, kunnes minuuttikenttä korostuu.

Jatka samoin kuin tuntien säätämisen kohdalla.

Päivän asetus:

Pidä ◀ -painiketta päiväajanalla painettuna, kunnes päiväkenttä korostuu.

Muuta asetusta joko

◀ vähentämällä päivää

▶ lisäämällä päivää

Odota, kunnes valaistu kenttä palaa normaaliin tilaan, ennen kuin jatkat.

Kuukauden asetus:

Pidä ▶ -painiketta painettuna, kunnes päiväkenttä korostuu.

Paina ▶ -painiketta vielä kerran ja pidä painettuna yli 1 sekunnin ajan.

Muuta asetusta joko

◀ vähentämällä kuukautta

▶ lisäämällä kuukautta

Odota, kunnes valaistu kenttä palaa normaaliin tilaan, ennen kuin jatkat.

Vuoden asetus:

Pidä ▶ -painiketta painettuna, kunnes minuuttikenttä korostuu.

Paina ▶ -painiketta vielä kaksi kertaa ja pidä painettuna yli 1 sekunnin ajan kummassakin vaiheessa.

Muuta asetusta joko

◀ vähentämällä vuotta

▶ lisäämällä vuotta

Odota, kunnes valaistu kenttä palaa normaaliin tilaan, ennen kuin jatkat.

MAN/AUTO-säätö:

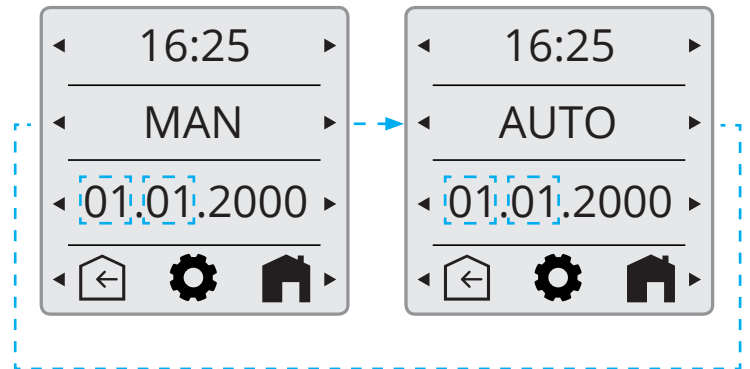

5.3. PUHALTIMEN NOPEUDET

tilan valinta

syöttöpuhaltimen asetus

poistopuhaltimen asetus

Puhaltimen nopeus

5.3.1. Puhallinnopeuden asetus

Painiketta 5 painamalla voidaan muuttaa näkymää oikealle.

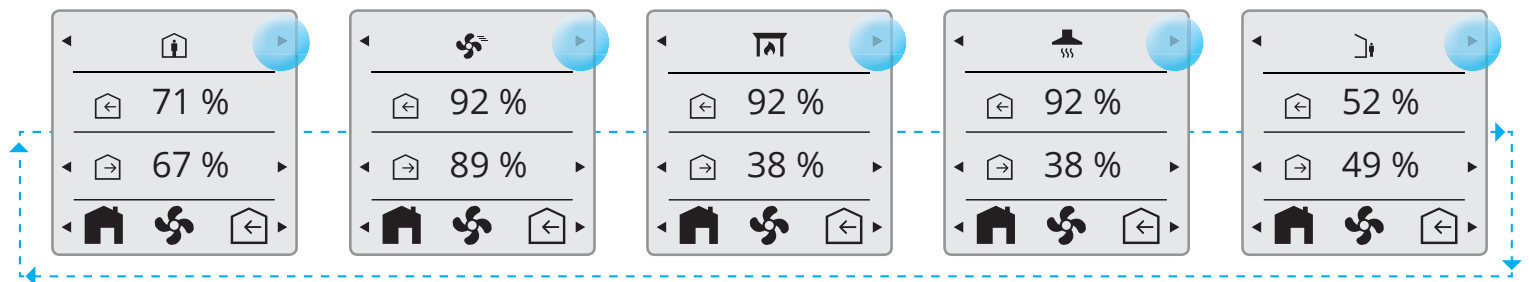

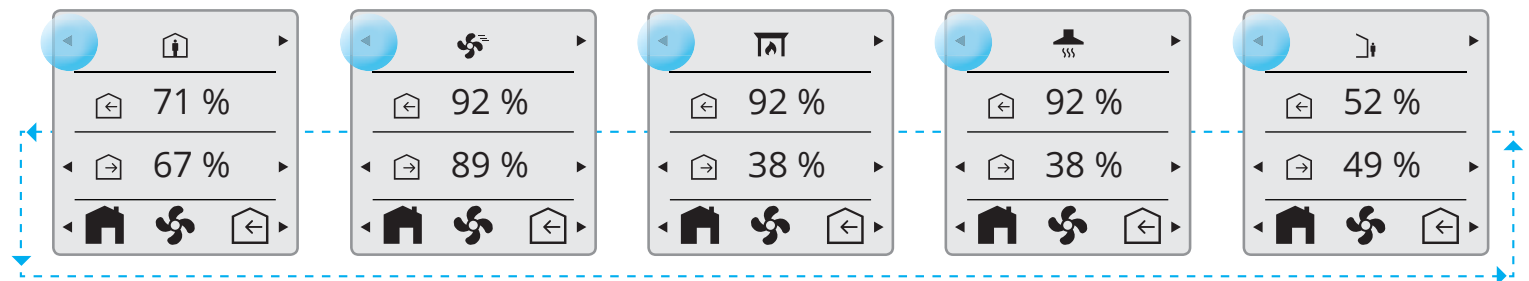

Painiketta 1 painamalla voidaan muuttaa käänteisessä järjestyksessä näkymää vasemmalle.



5.4. TULOILMAN LÄMPÖTILAT

tilan valinta

18,1 °C tuloilman lämpötilan säätö

sähkölämmitin KÄYTÖSSÄ / EI KÄYTÖSSÄ  / 

Tuloilma

HOME/AWAY-säädöt

Aikaviiveen asetus siirryttäessä "AWAY"-tilaan painikkeella 1.

Tuloilma Home

Tuloilma Away

5.4.1. Kotona-sivun tilan valinta

HOME

Koti-käyttötilan nopeus

Suuri nopeus

5.4.2. "HOME"-/"AWAY"-tilan valinta kotona-sivulla

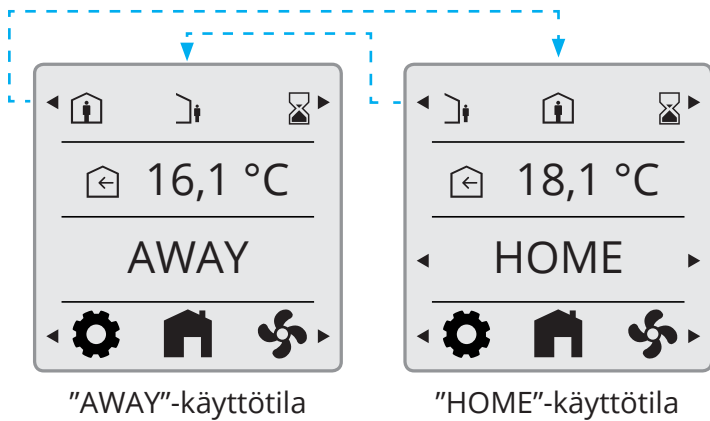

"AWAY"-käyttötila

"HOME"-käyttötila

5.4.3. Kotona-sivu ajastintilassa



Ajastintila (ajastinohjelma)



"HOME"-käyttötilan nopeus



"HIGH" nopeus



"AWAY"-käyttötila

5.4.4. Ajastintoiminnot

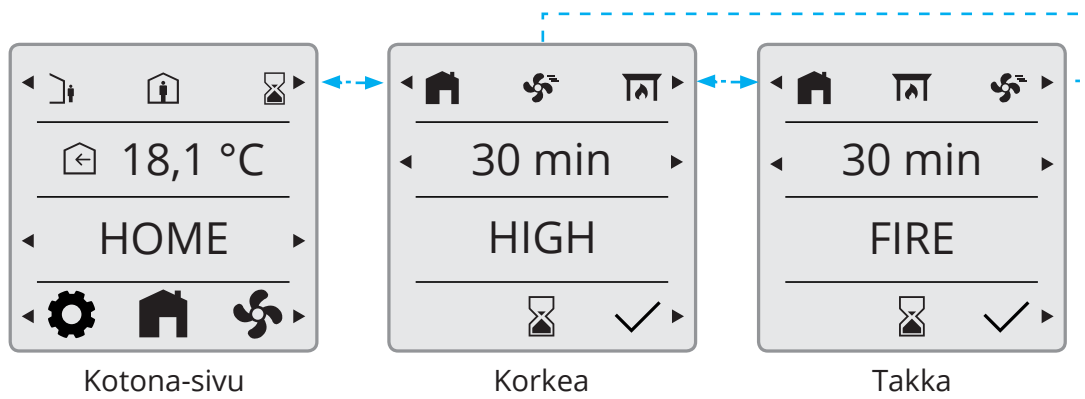

Palaa kotona-sivulle, kun pidennetty aika on kulunut

Palaa kotona-sivulle, jos toiminto peruutetaan

Jos aktivoituna

5.5. TIEDOT

Liesituuletintoiminnon aktivointi digitaalitulon tai langattoman lisälaitteen kautta.

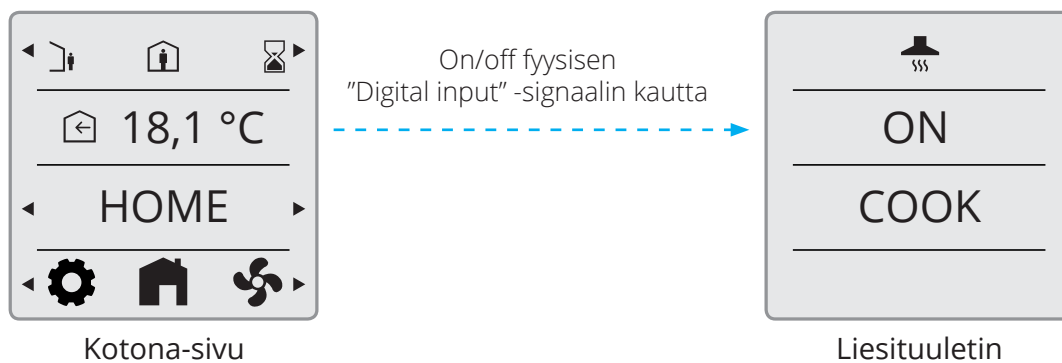

5.6. HÄLYTYS

5.6.1. Hälytystila



5.6.2. A-hälytyksen kuittaaminen ja nollaus

Jos A-hälytykset ovat kriittisiä, toiminta lukittuu, kunnes hälytys kuitataan ja nollataan.

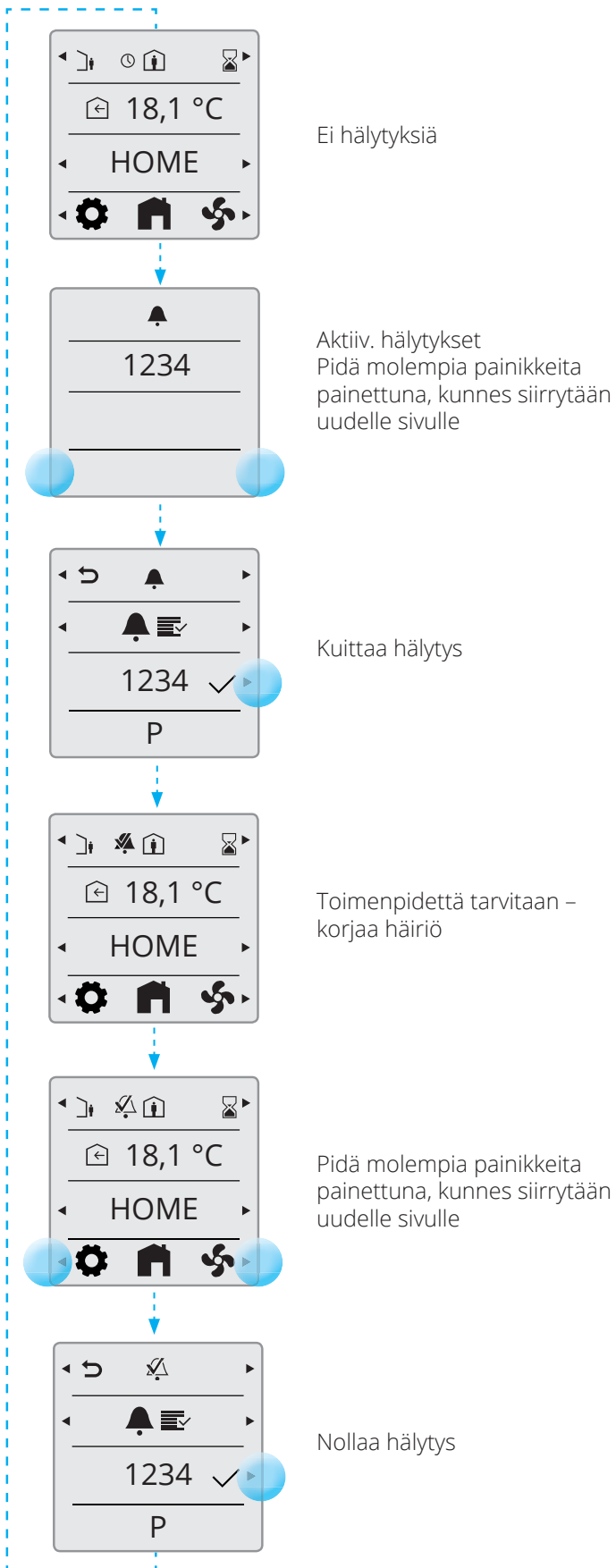

5.6.3. B-hälytyksen kuittaaminen

Laitetta voi edelleen käyttää, mutta hälytys on kuitattava.

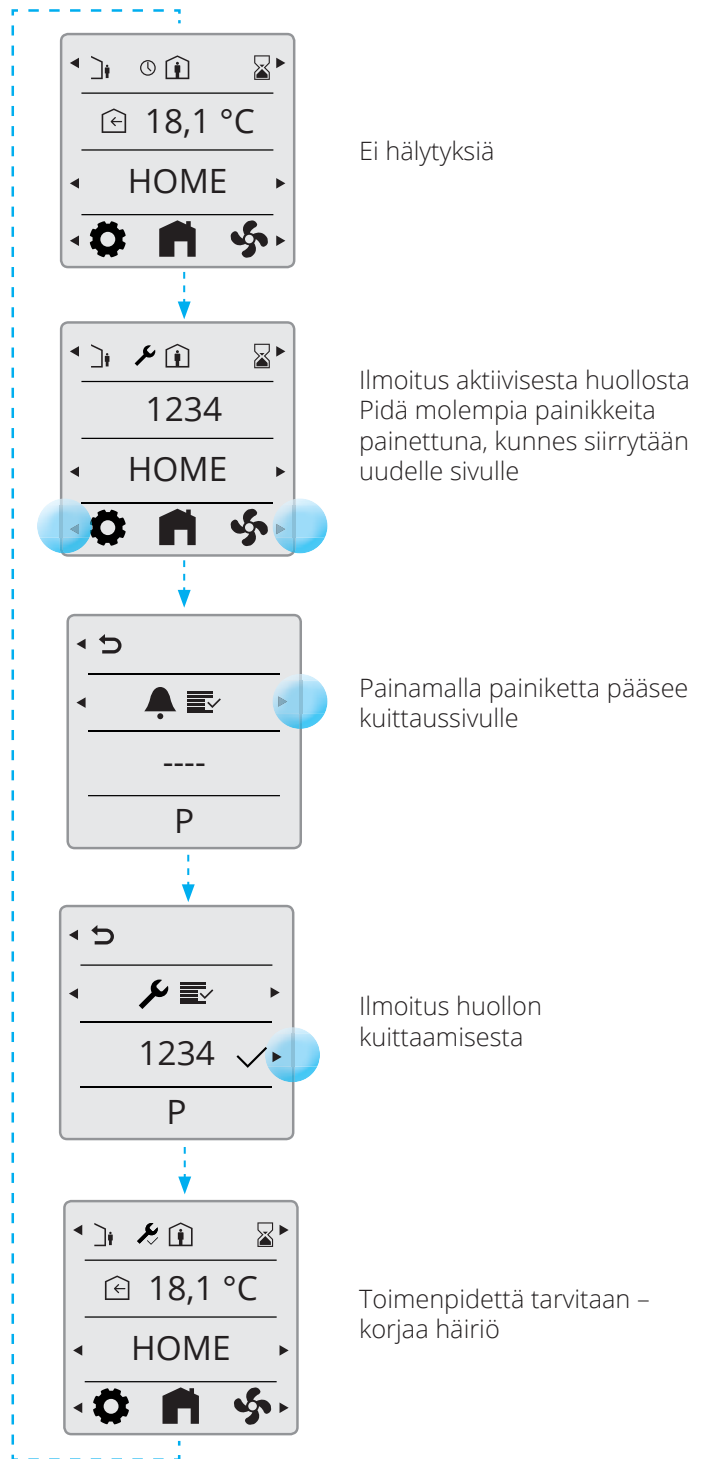

5.6.4. Hälytyskoodit

Vikakoodi	Vian lähde
1000...1999	Laitteistoon liittyvät viat
2000...2999	Sovellukseen liittyvät viat
3000...3999	Tietoyhteyteen liittyvät viat
9000...9999	3. tahoan liittyvät viat

5.6.5. Hälytyskoodit – Laitteistoon liittyvät viat

Koodi	A/B-hälytys	Nimi/teksti
1000...1999	Koodit, laitteisto	
1001	A	B1 – Tuloilman lämpötila-anturivika
1002	B	B6 – Poistoilman lämpötila-anturivika
1003	B	B3 – Poistoilman lämpötila-anturivika
1004	A/B	B4 – Ulkoilman lämpötila-anturivika
1005	A	B5 – Jäätymissuojauksen lämpötilan lämmityskämin anturivika
1006	B	H1 – Kosteudenpoistoanturin vika
1007	A/B	RMC – Pyörivän lämmönvaihtimen moottori juuttunut
1008	A/B	RMC – Pyörivän lämmönvaihtimen hihna rikki
1009	A	MI4 – Palopeltivika
1010	A / ei mitään	TM1- Tuloilman puhallinvika
1011	A / ei mitään	TM2- Poistoilman puhallinvika
1012	B	Tilan lämpötila-anturin vika, CI-1
1020	B	Vaihda ilmansuodatin
1021	-	varattu
1022	B	B10 – Kuumavesivaraajan yläanturin vika
1023	B	B11 – Kuumavesivaraajan keskianturin vika
1024	B	B12 – Virtauslämpötila, lämmityspiirin anturivika
1025	B	B13 – Paluulämpötila, lämmityspiirin anturivika
1026	B	B14 – Virtauslämpötila lämmityskämin jälkeen, anturivika
1027	B	B15 – Paluulämpötila, varaajan anturivika
1028	B	B11 – Kuumavesivaraajan ala-anturin vika
1029	A	B20 – Jäätymissuojauksen lämpötila-alueen anturivika
1030	B	B21 – Tuloilman lämpötila-alueen anturivika
1031	-	varattu
1032	B	P4 – Tuloilman paineanturivika
1033	B	P5 – Poistoilman paineanturivika
1034	B	P1 – Eropaineen syöttöilman anturivika
1035	B	P2 – Eropaineen poistoilman anturivika
1036	A	Kuumavesivaraajan kaikkien antureiden vika

5.6.6. Hälytuskoodit – Sovellukseen liittyvät viat

2000...2999	Koodit – Sovellus ja kokoonpano	
2001	A	X8 – Hätäpysäytys (D12)
2002	A	X8 – Palovaroitus (savu) (D12)
2003	A	X8 – CO-varoitus (D12)
2004	A	Palohälytys – B1 tai B3 yli maksimilämpötilan
2005	B	Tuloilman lämpötilan (min) hälytys
2008	A	Lämpöpumpun lämmityskäämin yllämpötilan tunnistus (F15)
2009	A	Alueen 2 sähkölämmittimen yllämpötilan tunnistus (F20)
2010	A	Pääalue, sähkölämmittimen yllämpötilan tunnistus (BT)
2011	A	Lämmityskäämin jäätyishälytys, alue 2 (B20)
2014	A	M6, M8, M14 – Lämpöpumpun pellit pysäyttäneet ilmankierron
2015	A / ei mitään	Lämpöpumpun A-vika pysäyttää AHU:n

5.6.7. Hälytuskoodit – Tietoyhteyteen liittyvät viat

3000...3999	Koodit, tietoyhteys	
3001	A / B / ei mitään	XCU-tietoyhteysvika
3003	A / B / ei mitään	EXCUL-tietoyhteysvika
3004	A / B / ei mitään	QBM-tietoyhteysvika
3005	A	XCU- tai ECU-tietoyhteysvika

5.6.8. Hälytyskoodit – 3. osapuoleen liittyvät viat

9000...9999	Koodit – asiakas / muu kuin Siemens	
9000	-	Normaali käyttö
9001	A	B31 – Tuloveden lämpötila-anturi
9002	A	B30 – Poistoveden lämpötila-anturi
9003	B	B32 – Tuloveden lämpötila-anturi
9004	B	Lämpöpumppu – sulatuslämpötila-anturi
9005	B	Lämpöpumppu – purkauslämpötila-anturi
9006	A	Lämpöpumppu – Poistoveden lämpötila korkea
9007	A	Lämpöpumppu – Poistoveden lämpötila alhainen
9008	B	Lämpöpumppu – CO2-poiston lämpötila korkea
9009	B	Lämpöpumppu – CO2-poiston lämpötila alhainen
9010	B	Lämpöpumppu – korkeapainekytin
9011	B	Lämpöpumppu – korkea ilman lämpötila, sulatus
9012	B	Lämpöpumppu – puhallinmoottori
9014	B	Vaihtosuuntaajan tietoyhteys
9015	B	Vaihtosuuntaajan moottorin ohjaus
9016	B	Vaihtosuuntaajan ylivirta
9017	B	Vaihtosuuntaajan virran tunnistus
9018	B	Vaihtosuuntaajan ylijännite
9019	B	Vaihtosuuntaajan alijännite
9020	B	Vaihtosuuntaajan virransyöttö
9021	B	Vaihtosuuntaajan jännitteen tunnistus
9022	B	Vaihtosuuntaajan lämpönielun lämpötila
9023	B	Vaihtosuuntaajan ylikuormitus
9024	A	Kalkin kerääntyminen (hälytys)
9025	A	Sekoitusventtiili
9026	A	Kolmitieventtiili
9027	B	Poisto
9028	A	FTH
9029	C	Kalkin kerääntyminen (varoitusta)

None-valinta testitarkoituksiin

5.7. EXPERT-KÄYTTÖTILA

5.7.1. Lue parametritila

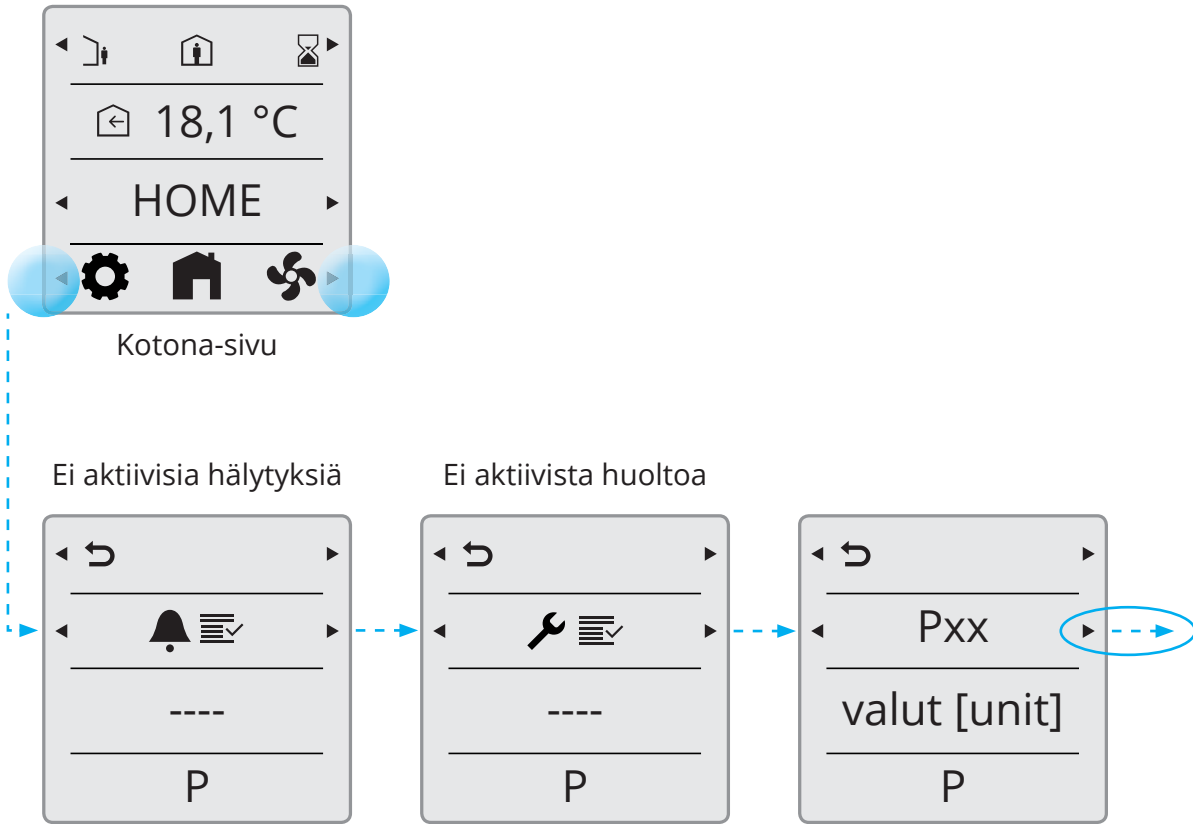

5.7.2. Paramettiluettelo

Parametri	Kuvaus	Yksikkö	Todellinen arvo	Käytetty sovelluksessa
P00	Lämpötila-anturi B4	°C		G4
P01	Lämpötila-anturi B8	°C		G4
P02	Lämpötila-anturi B5	°C		G4
P03	Lämpötila-anturi B1	°C		G4
P04	Lämpötila-anturi B3	°C		G4
P05	Lämpötila-anturi B6	°C		G4
P06	Kosteusanturi B6	%		G4
P07	Tulopuhallin M1	%		G4
P08	Nopeusm. TM1	Rpm		G4
P09	Virtausanturi P1	m ³ /h tai l/s		G4
P10	Paineanturi, modbus tuloilma	Pa		G4
P11	Tulopuhallin M2	%		G4
P12	Nopeusm. TM2	Rpm		G4
P13	Virtausanturi	m ³ /h tai l/s		G4
P14	Paineanturi, modbus poistoilma	Pa		G4
P15	Pyörivä moottori RMC M3	%		G4
P16	Vaimennin M5	auki/kiinni		G4
P17	Ohitus M4	auki/kiinni		G4
P18	Sähkölämmitin / pumppu EV1	%		G4
P19	Termostaatti BT	auki/kiinni		G4
P20	Vesikäyttöinen lämmitysventtiili M10	%		G4
P21	Jäähdytysventtiili CO	%		G4
P22	Jäähdytyspumppu CO1	päällä/pois		G4
P23	Palopelti M9	auki/kiinni		G4
P24	Palaute, palopelti M14	päällä/pois		G4
P25	Palo-/savuvaroitin	päällä/pois		G4
P26	Vaimennin M6	auki/kiinni		G4
P27	Tulo HIGH	päällä/pois		G4
P28	Tulo HOME	päällä/pois		G4
P29	Tulo AWAY	päällä/pois		G4
P30	Tulo STOP	päällä/pois		G4
P31	Tulo COOCKER HOOD	päällä/pois		G4
P32	Tulo FIRE PLACE	päällä/pois		G4
P33	Tulo HOME/AWAY	päällä/pois		G4
P34	Tulo, ilmanlaatu	ppm		G4
P35	Tulo, kosteus	% RH		G4
P36	Tulo, radon	Bq/m ³		G4
P37	Taustavalon voimakkuus	-		
P38	CI-1 lämpötila-arvon muutos	K		
P39	Yksikön valinta: Celsius - Fahrenheit	-		
P40	Yksikön valinta: m ³ /h tai l/s	-		

6. Tekniset tiedot

6.1. MEKAANISET MITAT

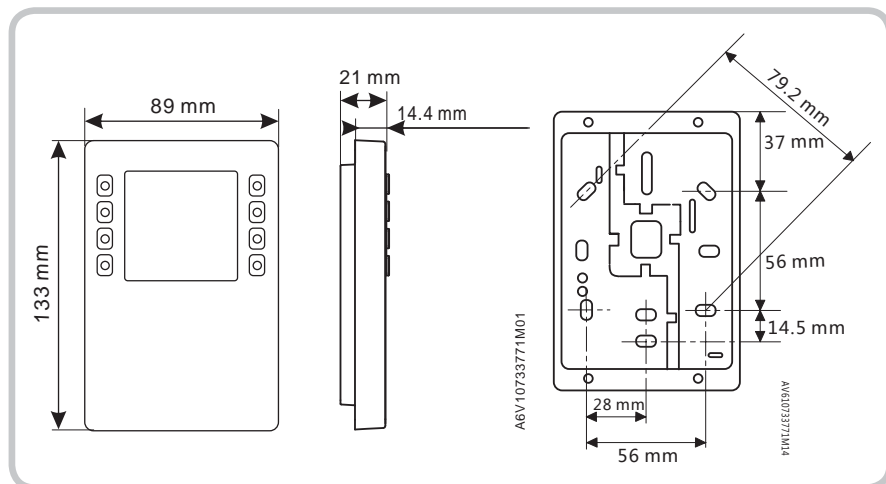

6.2. TEKNISET TIEDOT

Yleiset tiedot

Väri	Valkoinen (RAL9003)
Paino	150 g

Virransyöttö*

Käyttöjännite	KNX / PL-linkki DC 21...30 V
Enimmäisvirrankulutus	7...10 mA

Käyttöliittymät

Liittimen tyyppi huoneautomaatioaseman ja huoneyksikön välillä	KNX / PL-linkki
Siirtonopeus	9,6 kbps
Protokolla	KNX PL-LINK
KNX-vakiopistoke	Langan halkaisija 0,8 mm, maks. 1,0 mm
Kaapelityyppi	2-ytiminen kierrepari, suojattu, umpi
Yhden kaapelin pituus (huoneautomaatioasemalta huoneen käyttöyksikölle)	<1000 m
Osa	0,5...1,5 mm ²
Väylän linjan napaisuus	PL+, PL-
Väylän pääteresistori	ei vaadittu

Anturin tiedot

Lämpötila-anturi	Mittauselementti	NTC-vastusanturi
	Mittausalue	0..50 °C
	Mittaustarkkuus (5...30 °C)	± 0,8 °C
	Mittaustarkkuus (25 °C)	± 0,5 °C

Ympäristön olosuhteet ja suojausluokitus

Kotelointi	IP30
------------	------

Suojausstandardit EN 60529:n mukaan	IP33 pintaosille
Eristysluokka	Luokka III
Ilmasto-olosuhteet:	
Normaali käyttö	Ympäristöolosuhteet: Luokka 3K5 Lämpötila 0...50 °C (0... 122 °F) Ilmankosteus <85 % suht.kost.
Kuljetus	Ympäristöolosuhteet: Luokka 2K3 Lämpötila -25...70 °C (-4... 158 °F) Ilmankosteus <95 % suht. kost.
Mekaaniset ympäristöolosuhteet:	
Normaali käyttö	Luokka 3M2
Kuljetus	Luokka 2M2

Standardit, direktiivit ja hyväksynät

EU-yhdenmukaisuus (CE)	
RCM-vastaavuus EMC-päästöstandardin kanssa	
CSA-vastaavuus	CSA C22.2M205
IC-vastaavuus	CAN ICE-3(B)/NMB-3(B)
UL-vastaavuus	UL916, UL873/UL60730
FCC-vastaavuus	FCC-määräysten osa 15. Käytössä on huomioitava seuraavat seikat: 1) laite ei saa aiheuttaa haitallisia häiriöitä ja 2) laitteen on hyväksyttävä vastaanotetut häiriöt, mukaan lukien häiriöt, jotka voivat aiheuttaa ei-toivottua toimintaa.

6.3. YLLÄPITO

Laite voidaan puhdistaa käyttöön otettaessa puhdistusaineilla, jotka eivät sisällä liuottimia. Älä käytä mekaanisia apuneuvoja (karkea sieni tai vastaava materiaali), vaan pehmeää, kosteaa kangasta.

6.4. HÄVITTÄMINEN

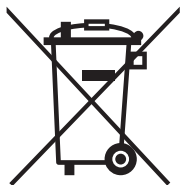

Laite katsotaan elektroniikkalaitteeksi, ja se pitää hävittää eurooppalaisessa direktiivissä 2012/19/EU annettujen määräysten mukaan. Sitä ei saa hävittää kotitalousjätteenä.

- Hävitä laite sille tarkoitettujen kierrätyspisteiden kautta.
- Noudata kaikkia paikallisia ja voimassaolevia lakeja ja määräyksiä.



Flexit AS, Televeien 15, N-1870 Ørje, Norja
www.flexit.no