

Flexit

Pienet ilmanvaihtokoneet



Nordic S2

Nordic S3

Nordic S4

C2

Flexit G0

UNI4



Flexit – Puhdasta ja raikasta ilmaa!

Norjalainen ilmanvaihtokonevalmistaja Flexit on vuosikymmenten ajan kehittänyt pohjoisen olosuhteisiin parhaiten soveltuvia ilmanvaihtoratkaisuja.

Tiukentuneet vaatimukset rakennusten energiatehokkuuden osalta asettaa myös ilmanvaihtojärjestelmälle omat tiukat vaatimuksensa. Flexit Nordic-sarjan ilmanvaihtolaitteet mukautuvat täydellisesti nykyisiin vaatimuksiin erinomaisen energiatehokkaina ja hiljaisina ilmanvaihtolaitteina.

Monipuolinen Flexit GO-mobiiliohjaus takaa ilmanvaihtolaitteille modernin ja monipuolisen tavan ohjata, hallita sekä mukauttaa laitteen toimintoja.

Yhdessä laajan lisävarustevalikoiman kanssa Flexit Nordic-sarjan ilmanvaihtolaitteet muodostavat täydellisen kokonaisuuden modernin, hiljaisen sekä erittäin energiatehokkaan ilmanvaihtojärjestelmän luomiseen.

Flexit-ilmanvaihtolaitteille myönnetään ainutlaatuinen 5-vuoden takuu!



JONI KOVANEN

Tuotepäällikkö
Puh. +358 44 720 9060
joni.kovanen@heatco.fi

Tästä esitteestä löydät:

Flexit ilmanvaihtokoneet 4

Energiatehokkaat, hiljaiset ja helppokäyttöiset Flexit-ilmanvaihtokoneet on valmistettu erityisesti pohjoisen kylmiä olosuhteita ajatellen.

Ohjainpaneelit 5

Helppokäyttöiset ohjaimet kertovat käyttäjälle järjestelmän tilan sekä huollon tarpeen.

Miksi Flexit? 6

Flexit-ilmanvaihtokoneet ovat erityisesti pohjoismaisiin olosuhteisiin suunniteltuja, toimintavarmoja ja energiatehokkaita.

Käyttäjystävällistä suunnittelua 7

Flexit-ilmanvaihtokoneiden asennuksesta on tehty mahdollisimman käytännöllistä ja myös eri sijoittelut asennuksessa on otettu huomioon.

Ilmanvaihtokoneet 8

C2	8
Nordic S2	10
Nordic S3	12
Nordic S4	14
UNI 4	16

Flexit-ilmanvaihtokoneet

Energiätehokkaat, hiljaiset ja helppokäyttöiset Flexit-ilmanvaihtokoneet on varusteltu korkean hyötysuhteen pyörivillä lämmöntalteenottokeinoilla ja energiatehokkailla puhaltimilla.

Koneet on valmistettu erityisesti pohjoisen kylmiä olosuhteita ajatellen. Koneilla on monipuoliset asennusmahdollisuudet ja varusteet sekä helppo huollettavuus.



Mallikohtainen soveltuvuus eri kohteisiin pinta-alan mukaan*

Flexit C2 < 120 m²

Flexit S2 < 140 m²

Flexit S3 < 150 m²

Flexit S4 < 150-200 m²

Flexit UNI 4 < 150-300 m²

*Pinta-alat ovat suuntaa-antavia. Ilmanvaihtosuunnittelija määrittelee tarkemmin koneen soveltuvuuden kuhunkin kohteeseen.

Flexit GO

Flexit GO-sovellus antaa mahdollisuuden hallita Flexit Nordic- ja EcoNordic-laitteita mobiililaitteen kautta. Sovelluksen käytön edellytyksenä, että laite on liitetty internet-verkkoon.



Flexit Go -sovelluksen avulla näet, onko hälytyksiä tai ylläpitosanomioita, voit asettaa haluamasi lämpötilan, valita käyttötilan jne. Asentajana tai huoltohenkilönä voit määrittää laitteen lisätarvikkeille, säätää tuuletinasetuksia ja lämpötiloja ohjatun toiminnon avulla.

Asentajana tai huoltohenkilönä voit määrittää laitteelle lisävarusteita käyttöön, säätää puhallinasetuksia sekä lämpötiloja ohjatun toiminnon avulla.

C2 ja **UNI 4** -ilmanvaihtokoneita voidaan ohjata **CI 60** ja **CI 600** -ohjauspaneelilla.

CI 60 ohjauspaneelissa on kaikki tarvittavat perustoiminnot. Voit säätää nopeutta ja lämpötilaa suoraan paneelista.

CI 600 tarjoaa monipuoliset ohjausmahdollisuudet ja laajemman automatiikan. Perusohjaimen toimintojen lisäksi **CI 600** tarjoaa seuraavat ominaisuudet:

- ajastin
- korkearesoluutioinen värinäyttö
- jäähdytyksen ohjaus
- poistoilman ohjaus
- sisä- ja ulkolämpötilan näyttö



CI 600

CI 60

Miksi Flexit?

Mikä tekee juuri Flexit-ilmanvaihtokoneesta sinulle parhaan vaihtoehdon?

Flexit-ilmanvaihtokoneet on suunniteltu pohjoismaiden olosuhteisiin. Tuotteet ovat korkealaatuisia, joissa on kiinnitetty erityistä huomiota toimintavarmuuteen, energiansäästöön ja asumismukavuuteen. Tuotteen laadun merkiksi tehdas myöntää 5 vuoden takuun.



Erittäin joustava asennus

Asennus onnistuu myös kylmään tilaan ilman lisäeristeitä. Entistäkin joustavampi asennus esimerkiksi ullakotilaan.



Ei kondensointiongelmia

Koneet eivät tarvitse kondenssiviemärintiä. Ei siis huolta kondenssivesiongelmista.



Hiljaisesti kärjessä

Flexit on markkinoiden hiljaisin ilmanvaihtokone. Vaipan läpi tuleva äänentaso on todella alhainen normaalikäytössä.



Ei turhia lisälämmitysvastuksia

Flexit ilmanvaihtokoneissa on vain pieni jälkilämmitysvastus. Säästö energiakuluissa voi olla jopa satoja euroja vuodessa.

Käyttäjäystävällistä suunnittelua

Flexit ilmanvaihtokoneiden muotoiluun ja suunnitteluun on panostettu paljon. Asennuksesta on tehty mahdollisimman käytännöllistä ja myös eri sijoittelut asennuksessa on otettu huomioon. Pohjoisen kylmät olot on huomioitu runkorakenteiden eristyksellä. Koneet on mahdollista asentaa jopa suoraan kylmään tilaan. Eristyksen ansiosta koneet ovat myös erittäin hiljaisia.

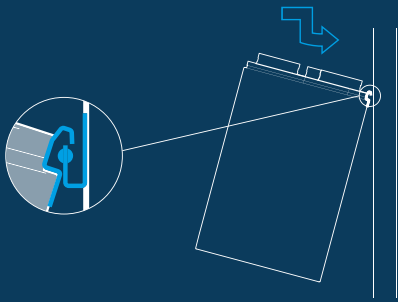

Helppo asennus

Seinälle asennettavassa kiinnityskiskossa on kumiset väimentimet jotka estävät mahdollisen resonointiäänen siirtymisen rakenteisiin.

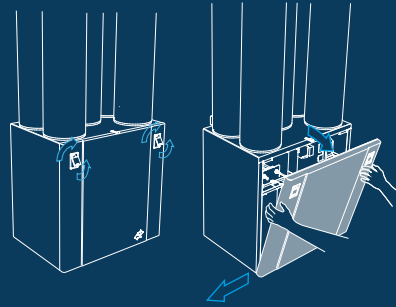

Kätevä avausmekanismi

Koneen etupaneelissa on kätevä mekanismi, jolla luukku avautuu helposti. Luukun alapuolen saranointi mahdollistaa myös luukun irrottamisen helposti tarpeen vaatiessa.

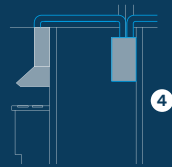
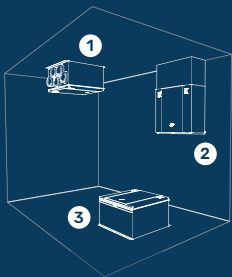

1. Kattoasennus
2. Seinäasennus
3. Lattia-asennus
4. Liesituuletin kytkettynä

Joustava sijoittelu

C2 on erittäin joustava asennussijoitukseltaan. Se voidaan asentaa kattoon, seinälle ja vaikka lattialle - pystyyn tai vaakaan. Koneeseen voidaan kytkeä myös liesituuletin jolloin erillistä kattoläpivientä liesituulettimelle ei tarvita.

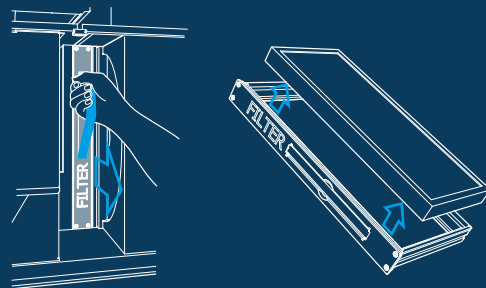

Helposti huollettava

Koneissa olevien suodattimien ansiosta huoneistoon tuleva ilma on erittäin puhdasta. Suodattimet varmistavat myös laitteen pysymisen puhtaana. Suodattimien vaihdot ja muut huoltotoimet ovat erittäin helppoja.

C2

MATALA MALLI

Matala malli on helppo sijoittaa

Pyörivä lämmönvaihdin takaa korkean hyötysuhteen. Suunniteltu erityisesti pieniin huoneistoihin. Matala rakenne soveltuu erinomaisesti kattoasennukseen ja laite on helppo sijoittaa.

80% hyötysuhde 41,67 l/s yksikkö.

Voidaan sijoittaa kattoon, ullakolle tai seinään.

Tarjoaa erittäin hyvän sisäilman ja tasapainoisen ilmanvaihdon.

Kevyt ja matala rakenne, mahtuu alaslaskuun.

Varastotuote, joten nopea toimitus.

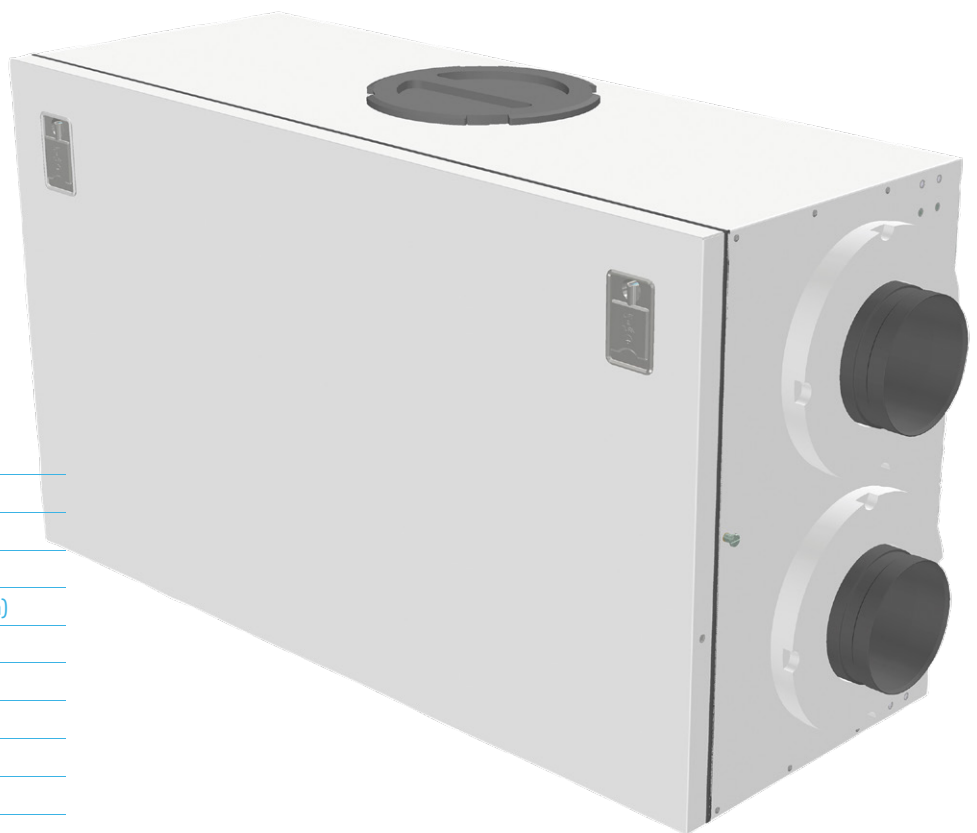

Ohjauspaneeli	CI 60 / CI 600
Puhaltimet	EC
Suodatintyyppi	F7
Ilmavirtaus	poisto: 81 l/s (100Pa) tulo: 77 l/s (100Pa)
Suodattimen koko	293 x 226 x 48 mm
Kanavalähdöt	ø 125 mm
Korkeus	525 mm
Leveys	900 mm
Syvyys	350 mm
Paino	46 kg

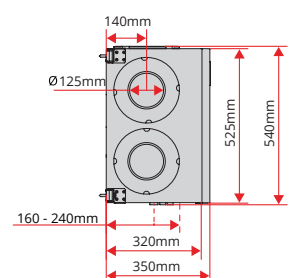
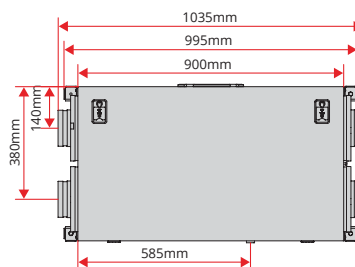
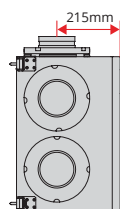
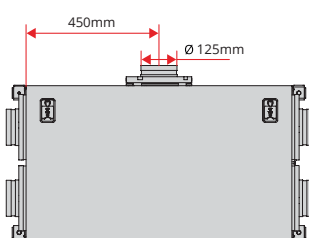

Kanavalähdöt

Vasenkäätinen

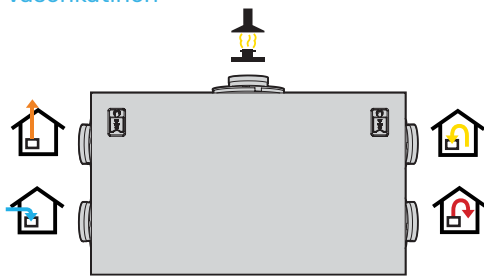

Oikeakätinen

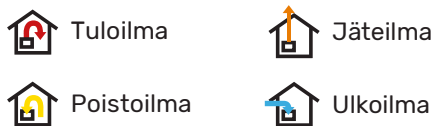
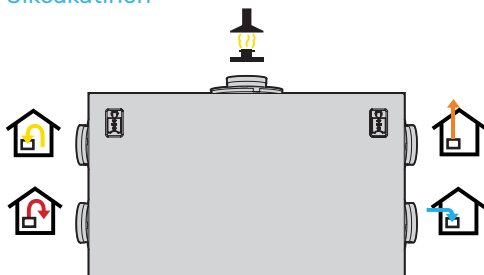

Kapasiteetti ja virtaus

Tuloilman puoli (F7 sudattimella)

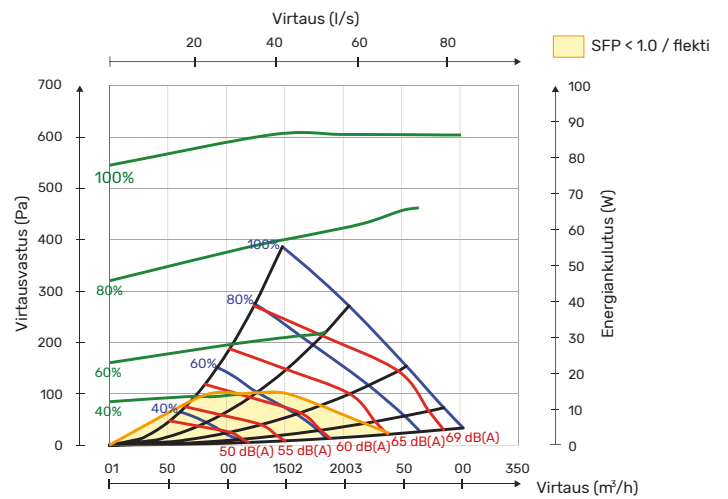

Poistoilman puoli (F7 sudattimella)

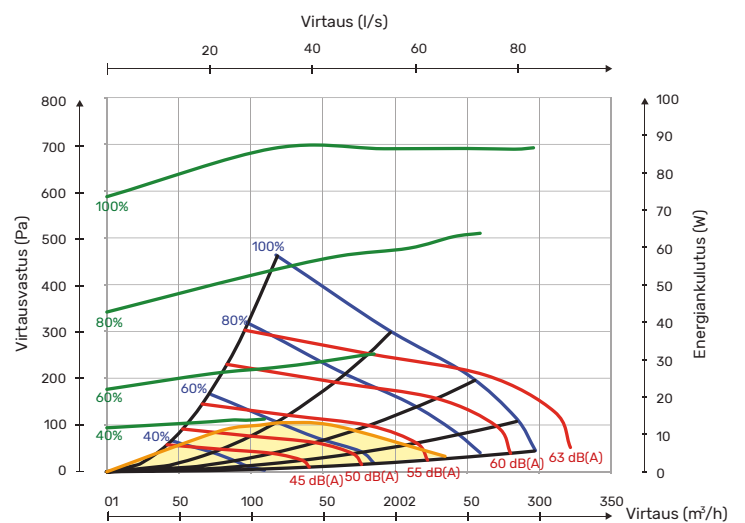

Nordic S2

Ilmanvaihtokone pientaloihin, omakotitaloihin ja pienehköihin liikerakennuksiin. Automatiikka Flexit GO -sovellus kuuluu vakiona ilmanvaihtokoneeseen.

HARKITTUA MUOTOILUA

Koneiden muotoilu on harkittu ja käytännöllinen



Automatiikka	Flexit GO
Puhallintyyppi	B-pyörä / EC
Ilmavirtaus	poisto: 90 l/s (100Pa) tulo: 90 l/s (100Pa)
Korkeus	777 mm
Leveys	600 mm
Syvyys	537 mm
Paino	56 kg

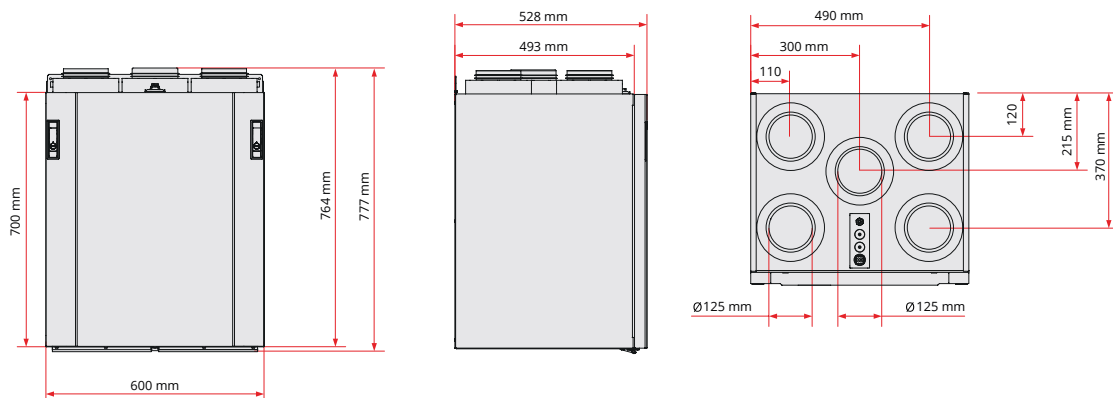

Kanavalähdöt

Vasenkätinen malli

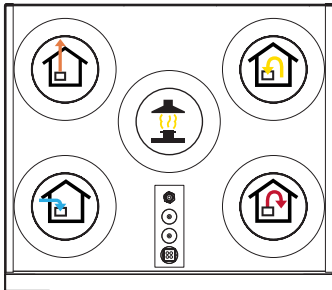

Oikeakätinen malli

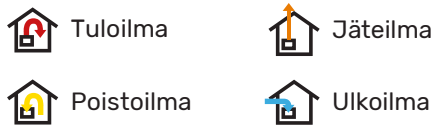
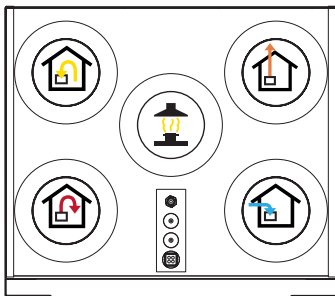

Kapasiteetti ja virtaus

Tuloilmapuoli

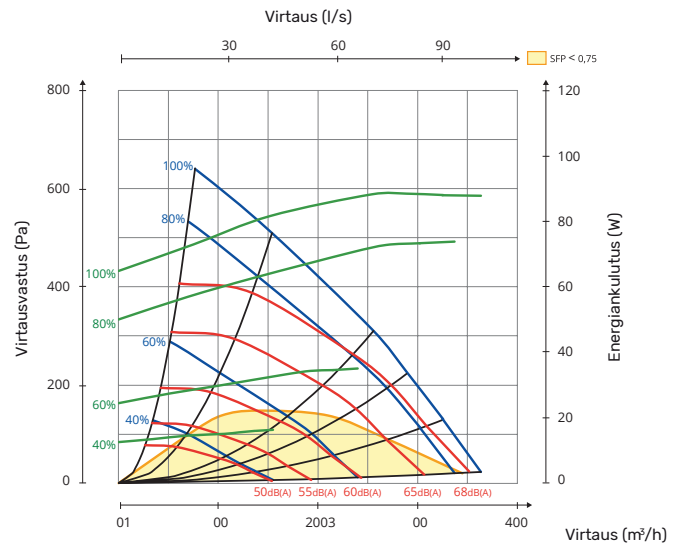

Poistoilmapuoli

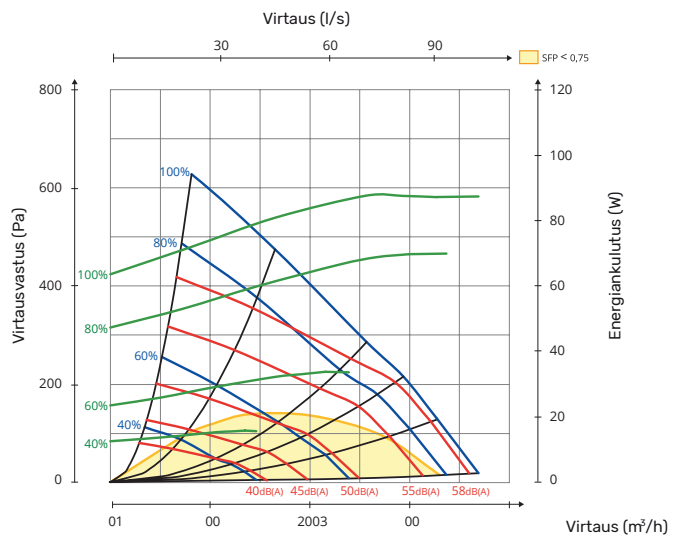

Nordic S3

Ilmanvaihtokone pientaloihin, omakotitaloihin ja pienehköihin liikerakennuksiin. Automatiikka Flexit GO -sovellus kuuluu vakiona ilmanvaihtokoneeseen.

**ERITTÄIN
HILJaisia**

Tämän takaavat
laadukas äänieristys
ja suunnittelu



Automatiikka	Flexit GO
Puhallintyyppi	B-pyörä / EC
Ilmavirtaus	poisto: 95 l/s (100Pa) tulo: 95 l/s (100Pa)
Korkeus	777 mm
Leveys	600 mm
Syvyys	537 mm
Paino	56 kg

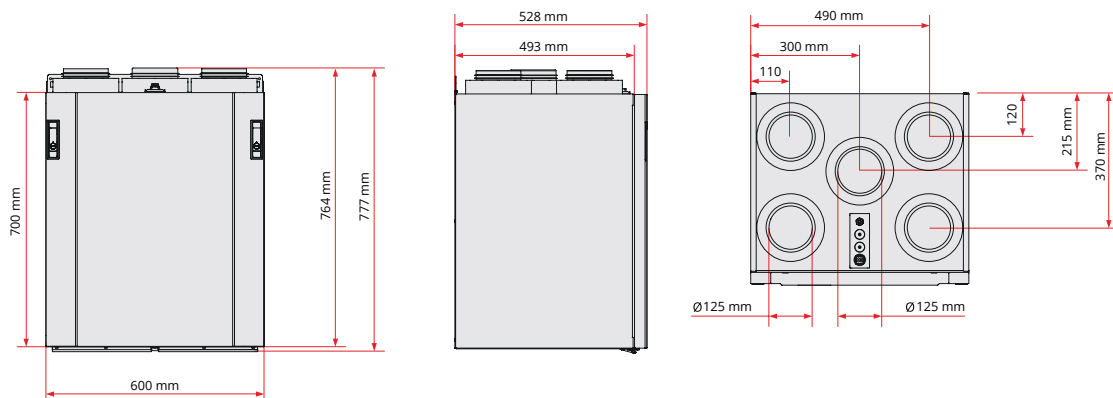

Kanavalähdöt

Vasenkäätinen malli

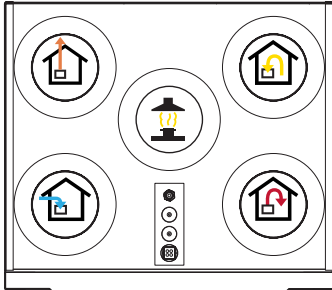

Oikeakätinen malli

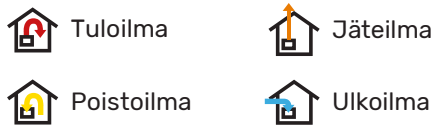
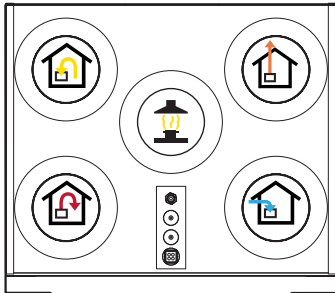

Kapasiteetti ja virtaus

Tuloilmapuoli

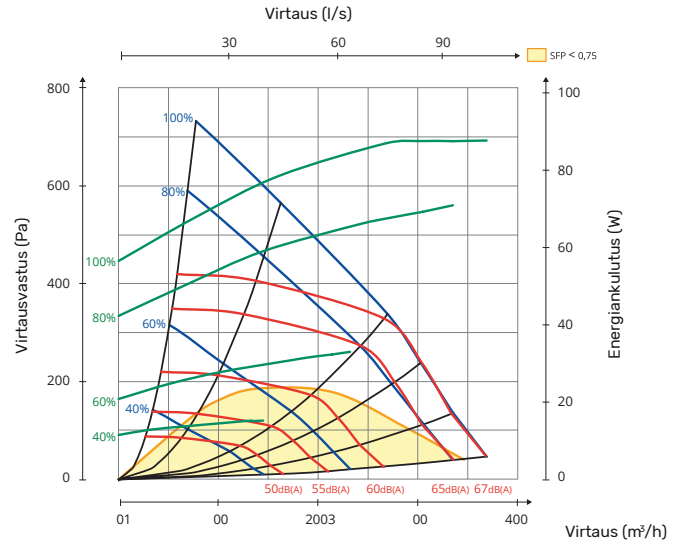

Poistoilmapuoli

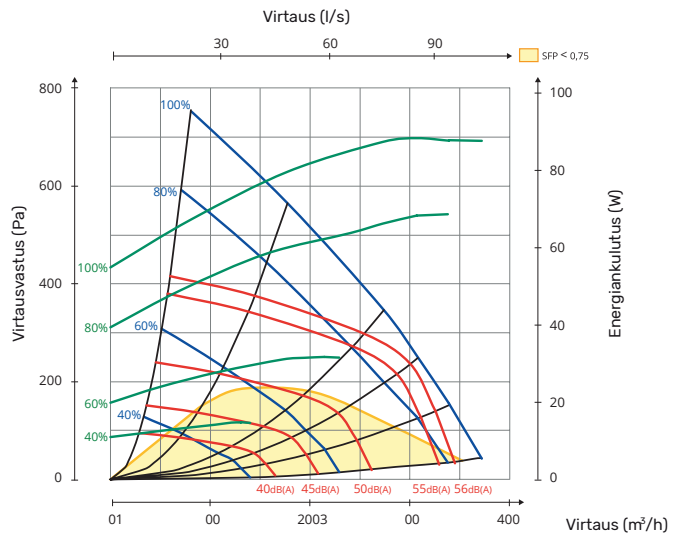

Nordic S4

Ilmanvaihtokone pientaloihin, omakotitaloihin ja pienehköihin liikerakennuksiin. Automatiikka Flexit GO -sovellus kuuluu vakiona ilmanvaihtokoneeseen. Ohjauspaneeli CI 70 on tilattavissa lisävarusteena.

- _____
- Tasapainotettu ilmanvaihto ja hyvä sisäilmasto
- _____
- Erittäin energiatehokas, ja alhainen SFP-luku
- _____
- Hiljainen
- _____
- Älykäs ohjaus Flexit GO -sovelluksella

Automatiikka	Flexit GO
Puhallintyyppi	B-pyörä / EC
Ilmavirtaus	poisto: 130 l/s (100Pa)
	tulo: 130 l/s (100Pa)
Korkeus	727 mm
Leveys	753 mm
Syvyys	610 mm
Paino	62 kg
Kanavalähdöt	Ø 160 mm

POHJOISEN OLOIHIN
 Koneet on suunniteltu erityisesti kylmiä olosuhteita ajatellen

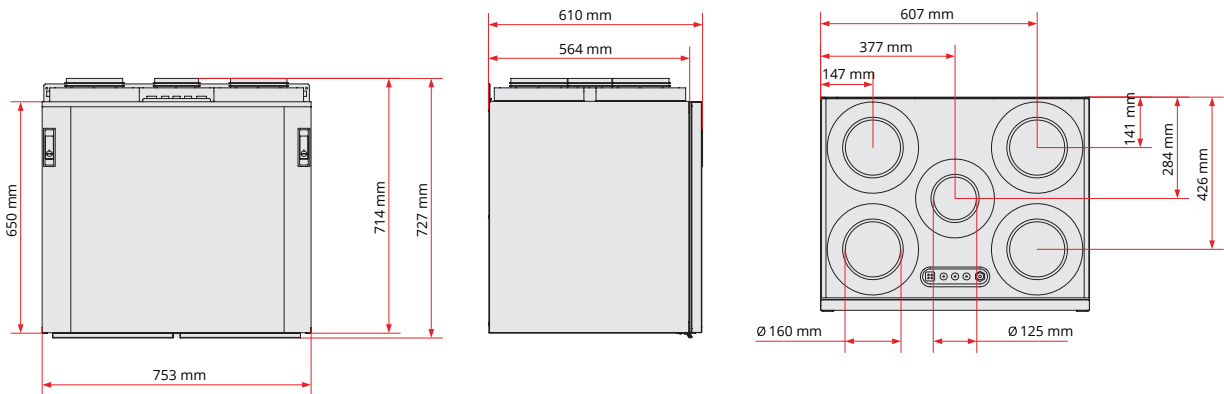

Kanavalähdöt

Vasenkäätinen malli

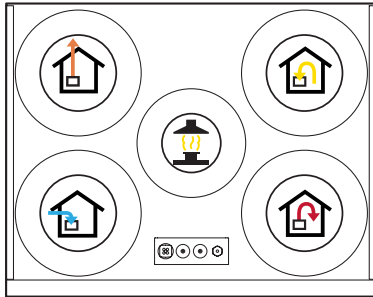

Oikeakätinen malli

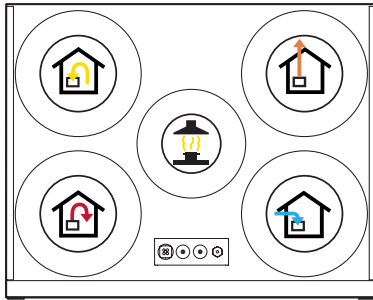

Kapasiteetti ja virtaus

Tuloilmapuoli

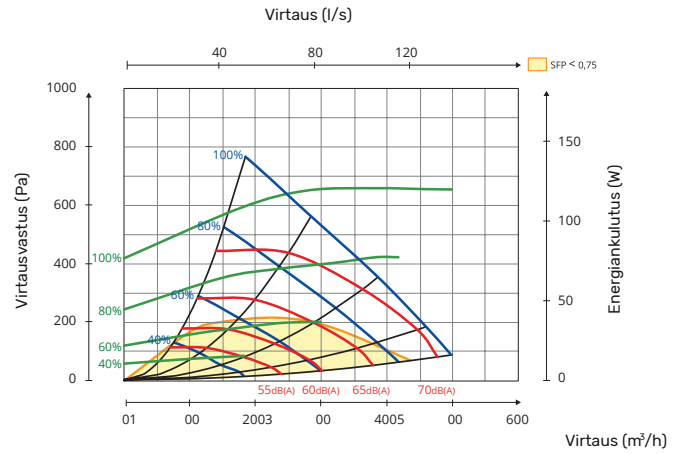

Poistoilmapuoli

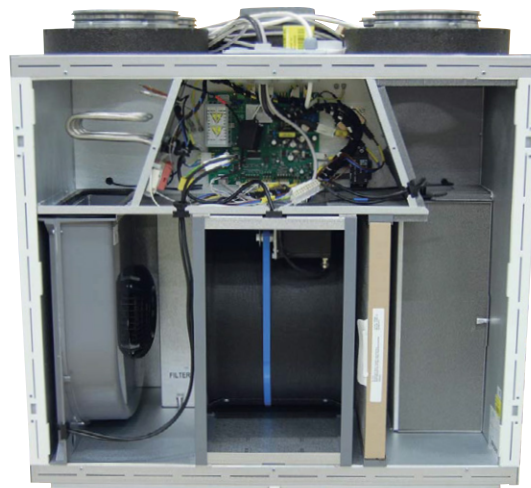
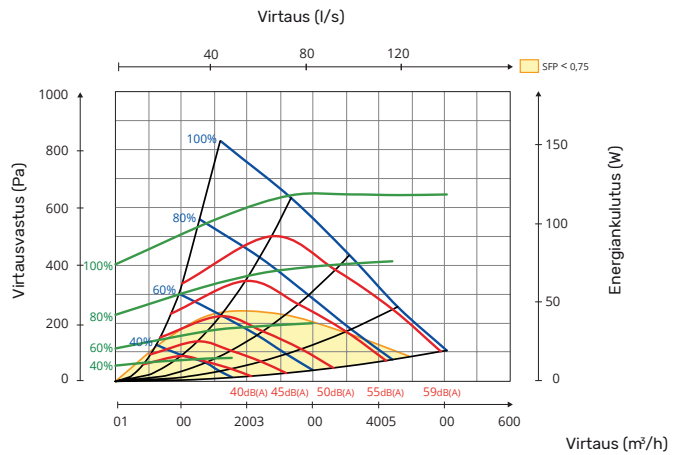

UNI 4

UNI 4 sopii hyvin suuriin omakotitaloihin, pieniin toimistotiloihin tai passiivitaloihin. Matalaenergiapuhaltimien ansiosta koneella voidaan pienentää tehokkaasti asumis- ja lämmityskustannuksia. UNI 4 on erityisen luotettava myös pohjoisen kylmissä olosuhteissa.



Ohjauspaneeli	CI 60 / CI 600
Puhaltimet	EC
Suodatintyyppi	F7
Ilmavirtaus	poisto: 180 l/s (125Pa) tulo: 185 l/s (125Pa)
Suodattimen koko	459x207x31 mm
Korkeus	700 mm
Leveys	900 mm
Syvyys	540 mm
Paino	86 kg
Kanavalähdöt	Ø 160 mm

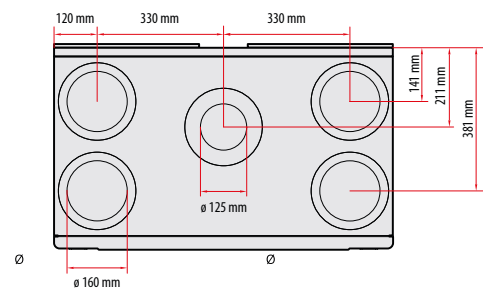
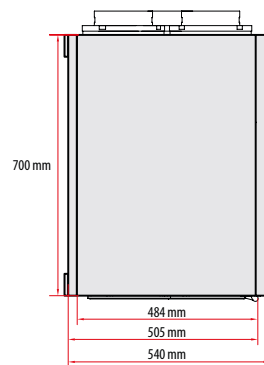
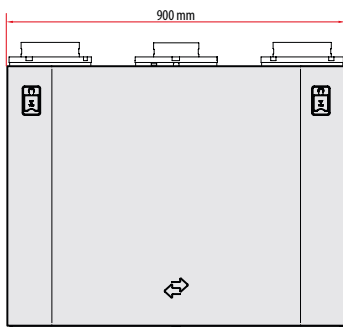

Kanavalähdöt

Vasenkätinen malli

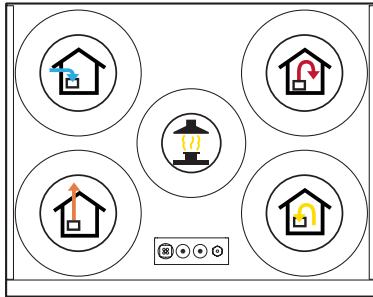

Oikeakätinen malli

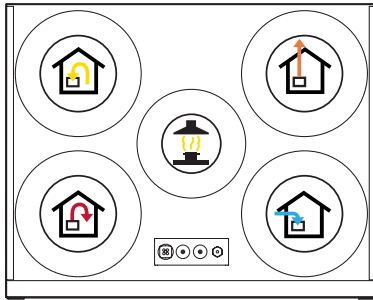

Kapasiteetti ja virtaus

Tuloilmapuoli

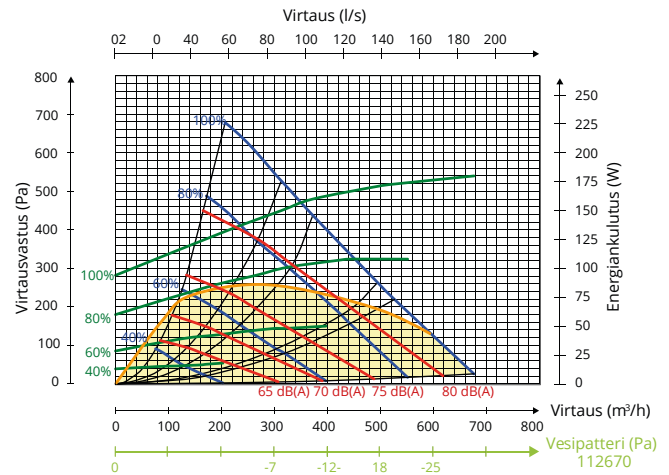

Poistoilmapuoli

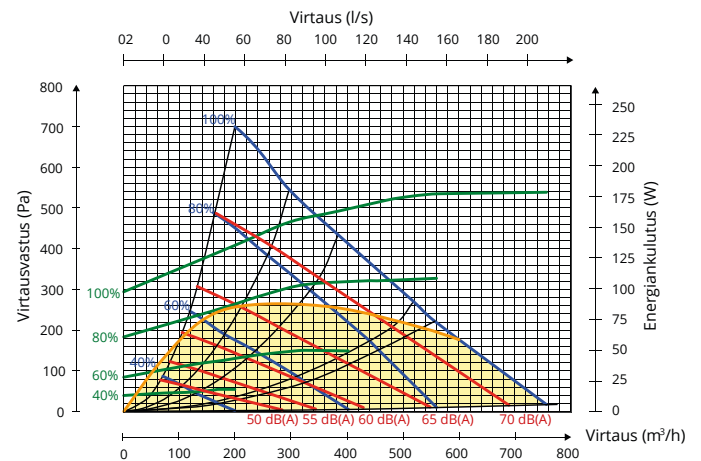



Flexit-ilmanvaihtokoneet on suunniteltu pohjoismaiden olosuhteisiin. Tuotteet ovat korkealaatuisia, joissa on kiinnitetty erityistä huomiota toimintavarmuuteen, energiansäästöön ja asumismukavuuteen. Tuotteen laadun merkiksi tehdas myöntää 5 vuoden takuun.



Suunnittelua ja tarviketoimituksia laadukkaasti

Heatco Finland Oy on talotekniikan suunnitteluun erikoistunut järjestelmätoimittaja.

Yritys suunnittelee ja toimittaa asiakkailleen laadukkaita ja energiatehokkaita LVI-ratkaisuja. Teemme tiivistä yhteistyötä vahvojen eurooppalaisten valmistajien kanssa. Yrityksemme tuotteet on suunnattu erityisesti Suomen, Baltian ja Pohjoismaiden markkinoille. Asiakkaitamme ovat rakennus- ja taloteollisuus, laitevalmistajat sekä maahantuojat.

Päätuotteet ovat LVI-suunnittelu, lattialämmitys, lämmityslaitteet ja ilmanvaihtojärjestelmät. Laatu, tehokkuus, yksilöllisyys sekä kilpailukyky ovat tuotteiden ja palveluiden yhdistävä tekijä.



Palvelemme asiakkaita valtakunnallisesti kuudesta toimipisteestä käsin.

Ota yhteyttä, ja kysy lisää
palveluistamme ja tuotteistamme.

ASIAKASPALVELUMME
PALVELEE ARKISIN
KLO 8.00 – 16.00
puh. **020 7209 080**
myynti@heatco.fi

Jälleenmyyjä:

