

# Flexit

## Pienet ilmanvaihtokoneet



---

Nordic S2

---

Nordic S3

---

Nordic S4

---

C2

---

Flexit G0

---

UNI4

---



## Flexit – Puhdasta ja raikasta ilmaa!

Norjalainen ilmanvaihtokonevalmistaja Flexit on vuosikymmenten ajan kehittänyt pohjoisen olosuhteisiin parhaiten soveltuvia ilmanvaihtoratkaisuja.

Tiukentuneet vaatimukset rakennusten energiatehokkuuden osalta asettaa myös ilmanvaihtojärjestelmälle omat tiukat vaatimuksensa. Flexit Nordic-sarjan ilmanvaihtolaitteet mukautuvat täydellisesti nykyisiin vaatimuksiin erinomaisen energiatehokkaina ja hiljaisina ilmanvaihtolaitteina.

Monipuolinen Flexit GO-mobiiliohjaus takaa ilmanvaihtolaitteille modernin ja monipuolisen tavan ohjata, hallita sekä mukauttaa laitteen toimintoja.

Yhdessä laajan lisävarustevalikoiman kanssa Flexit Nordic-sarjan ilmanvaihtolaitteet muodostavat täydellisen kokonaisuuden modernin, hiljaisen sekä erittäin energiatehokkaan ilmanvaihtojärjestelmän luomiseen.

Flexit-ilmanvaihtolaitteille myönnetään ainutlaatuinen 5-vuoden takuu!



JONI KOVANEN

Tuotepäällikkö  
Puh. +358 44 720 9060  
joni.kovanen@heatco.fi

## Tästä esitteestä löydät:

---

### Flexit ilmanvaihtokoneet 4

---

Energiätehokkaat, hiljaiset ja helppokäyttöiset Flexit-ilmanvaihtokoneet on valmistettu erityisesti pohjoisen kylmiä olosuhteita ajatellen.

---

### Ohjainpaneelit 5

---

Helppokäyttöiset ohjaimet kertovat käyttäjälle järjestelmän tilan sekä huollon tarpeen.

---

### Miksi Flexit? 6

---

Flexit-ilmanvaihtokoneet ovat erityisesti pohjoismaisiin olosuhteisiin suunniteltuja, toimintavarmoja ja energiatehokkaita.

---

### Käyttäjystävällistä suunnittelua 7

---

Flexit-ilmanvaihtokoneiden asennuksesta on tehty mahdollisimman käytännöllistä ja myös eri sijoittelut asennuksessa on otettu huomioon.

---

### Ilmanvaihtokoneet 8

---

|           |    |
|-----------|----|
| C2        | 8  |
| Nordic S2 | 10 |
| Nordic S3 | 12 |
| Nordic S4 | 14 |
| UNI 4     | 16 |

---

# Flexit-ilmanvaihtokoneet

Energiätehokkaat, hiljaiset ja helppokäyttöiset Flexit-ilmanvaihtokoneet on varusteltu korkean hyötysuhteen pyörivillä lämmöntalteenottokeinoilla ja energiatehokkailla puhaltimilla.

Koneet on valmistettu erityisesti pohjoisen kylmiä olosuhteita ajatellen. Koneilla on monipuoliset asennusmahdollisuudet ja varusteet sekä helppo huollettavuus.



Mallikohtainen soveltuvuus eri kohteisiin pinta-alan mukaan\*

Flexit C2 < 120 m<sup>2</sup>

Flexit S2 < 140 m<sup>2</sup>

Flexit S3 < 150 m<sup>2</sup>

Flexit S4 < 150-200 m<sup>2</sup>

Flexit UNI 4 < 150-300 m<sup>2</sup>

\*Pinta-alat ovat suuntaa-antavia. Ilmanvaihtosuunnittelija määrittelee tarkemmin koneen soveltuvuuden kuhunkin kohteeseen.

# Flexit GO

Flexit GO-sovellus antaa mahdollisuuden hallita Flexit Nordic- ja EcoNordic-laitteita mobiililaitteen kautta. Sovelluksen käytön edellytyksenä, että laite on liitetty internet-verkkoon.



Flexit Go -sovelluksen avulla näet, onko hälytyksiä tai ylläpitosanomioita, voit asettaa haluamasi lämpötilan, valita käyttötilan jne. Asentajana tai huoltohenkilönä voit määrittää laitteen lisätarvikkeille, säätää tuuletinasetuksia ja lämpötiloja ohjatun toiminnon avulla.

Asentajana tai huoltohenkilönä voit määrittää laitteelle lisävarusteita käyttöön, säätää puhallinasetuksia sekä lämpötiloja ohjatun toiminnon avulla.

**C2** ja **UNI 4** -ilmanvaihtokoneita voidaan ohjata **CI 60** ja **CI 600** -ohjauspaneelilla.

**CI 60** ohjauspaneelissa on kaikki tarvittavat perustoiminnot. Voit säätää nopeutta ja lämpötilaa suoraan paneelista.

**CI 600** tarjoaa monipuoliset ohjausmahdollisuudet ja laajemman automatiikan. Perusohjaimen toimintojen lisäksi **CI 600** tarjoaa seuraavat ominaisuudet:

- ajastin
- korkearesoluutioinen värinäyttö
- jäähdytyksen ohjaus
- poistoilman ohjaus
- sisä- ja ulkolämpötilan näyttö



## Miksi Flexit?

Mikä tekee juuri Flexit-ilmanvaihtokoneesta sinulle parhaan vaihtoehdon?

Flexit-ilmanvaihtokoneet on suunniteltu pohjoismaiden olosuhteisiin. Tuotteet ovat korkealaatuisia, joissa on kiinnitetty erityistä huomiota toimintavarmuuteen, energiansäästöön ja asumismukavuuteen. Tuotteen laadun merkiksi tehdas myöntää 5 vuoden takuun.



### Erittäin joustava asennus

Asennus onnistuu myös kylmään tilaan ilman lisäeristeitä. Entistäkin joustavampi asennus esimerkiksi ullakotilaan.



### Ei kondensointiongelmia

Koneet eivät tarvitse kondenssiviemärintiä. Ei siis huolta kondenssivesiongelmista.



### Hiljaisesti kärjessä

Flexit on markkinoiden hiljaisin ilmanvaihtokone. Vaipan läpi tuleva äänentaso on todella alhainen normaalikäytössä.



### Ei turhia lisälämmitysvastuksia

Flexit ilmanvaihtokoneissa on vain pieni jälkilämmitysvastus. Säästö energiakuluissa voi olla jopa satoja euroja vuodessa.

# Käyttäjäystävällistä suunnittelua

Flexit ilmanvaihtokoneiden muotoiluun ja suunnitteluun on panostettu paljon. Asennuksesta on tehty mahdollisimman käytännöllistä ja myös eri sijoittelut asennuksessa on otettu huomioon. Pohjoisen kylmät olot on huomioitu runkorakenteiden eristyksellä. Koneet on mahdollista asentaa jopa suoraan kylmään tilaan. Eristyksen ansiosta koneet ovat myös erittäin hiljaisia.

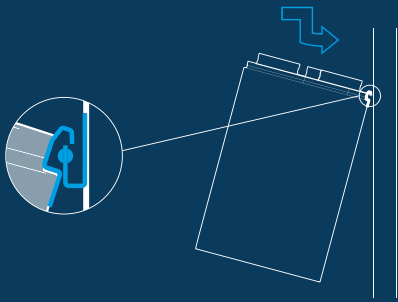

## Helppo asennus

Seinälle asennettavassa kiinnityskiskossa on kumiset väimentimet jotka estävät mahdollisen resonointiäänen siirtymisen rakenteisiin.

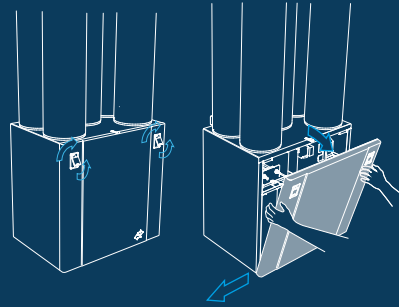

## Kätevä avausmekanismi

Koneen etupaneelissa on kätevä mekanismi, jolla luukku avautuu helposti. Luukun alapuolen saranointi mahdollistaa myös luukun irrottamisen helposti tarpeen vaatiessa.

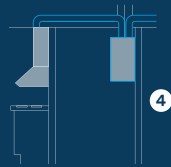
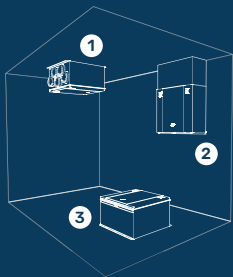

1. Kattoasennus
2. Seinäasennus
3. Lattia-asennus
4. Liesituuletin kytkettynä

## Joustava sijoittelu

C2 on erittäin joustava asennussijoitukseltaan. Se voidaan asentaa kattoon, seinälle ja vaikka lattialle - pystyyn tai vaakaan. Koneeseen voidaan kytkeä myös liesituuletin jolloin erillistä kattoläpivientä liesituulettimelle ei tarvita.

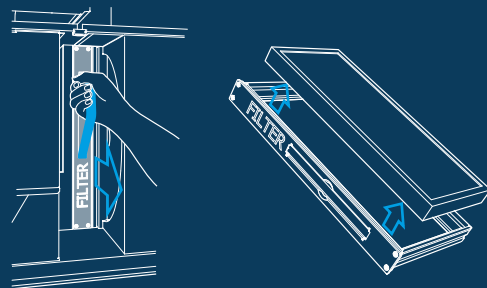

## Helposti huollettava

Koneissa olevien suodattimien ansiosta huoneistoon tuleva ilma on erittäin puhdasta. Suodattimet varmistavat myös laitteen pysymisen puhtaana. Suodattimien vaihdot ja muut huoltotoimet ovat erittäin helppoja.

## MATALA MALLI

Matala malli on helppo sijoittaa

# C2

Pyörivä lämmönvaihdin takaa korkean hyötysuhteen. Suunniteltu erityisesti pieniin huoneistoihin. Matala rakenne soveltuu erinomaisesti kattoasennukseen ja laite on helppo sijoittaa.

80% hyötysuhde 41,67 l/s yksikkö.

Voidaan sijoittaa kattoon, ullakolle tai seinään.

Tarjoaa erittäin hyvän sisäilman ja tasapainoisen ilmanvaihdon.

Kevyt ja matala rakenne, mahtuu alaslaskuun.

Varastotuote, joten nopea toimitus.



|                  |  |
|------------------|--|
| Ohjauspaneeli    | CI 60 / CI 600                                 |
| Puhaltimet       | EC   |
| Suodatintyyppi   | F7   |
| Ilmavirtaus      | poisto: 81 l/s (100Pa)<br>tulo: 77 l/s (100Pa) |
| Suodattimen koko | 293 x 226 x 48 mm                              |
| Kanavalähdöt     | ø 125 mm                                       |
| Korkeus          | 525 mm   |
| Leveys           | 900 mm   |
| Syvyys           | 350 mm   |
| Paino            | 46 kg  |

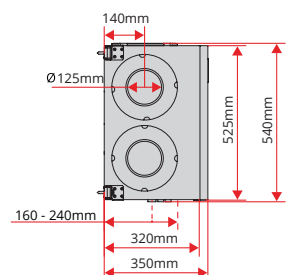
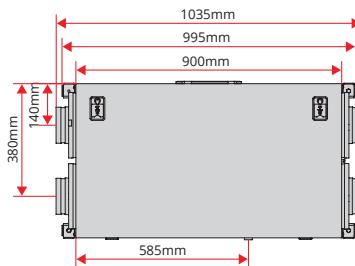
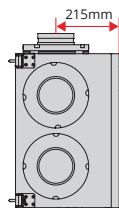
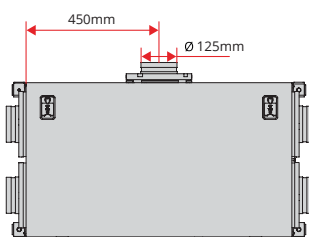



## Kanavalähdöt

### Vasenkätinen

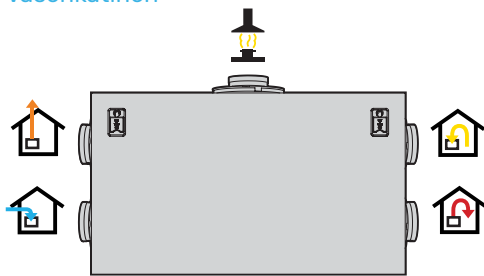

### Oikeakätinen

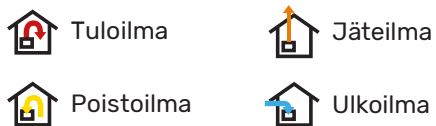
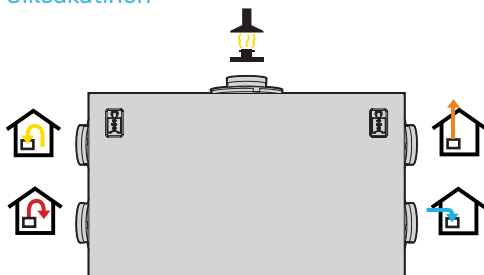

## Kapasiteetti ja virtaus

### Tuloilman puoli (F7 sudattimella)

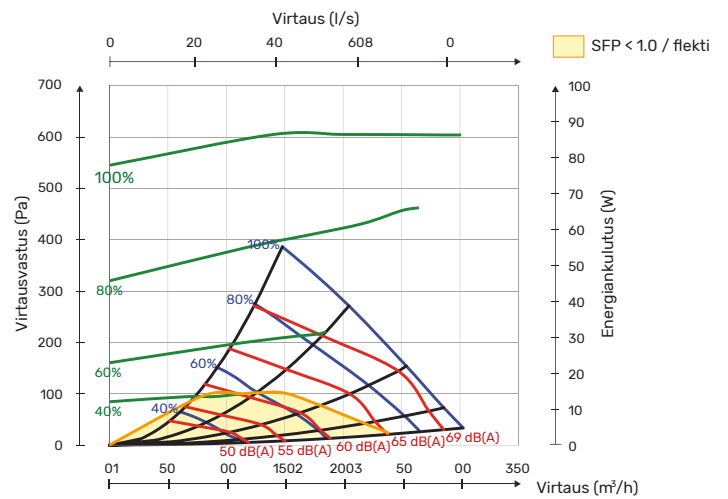

### Poistoilman puoli (F7 sudattimella)

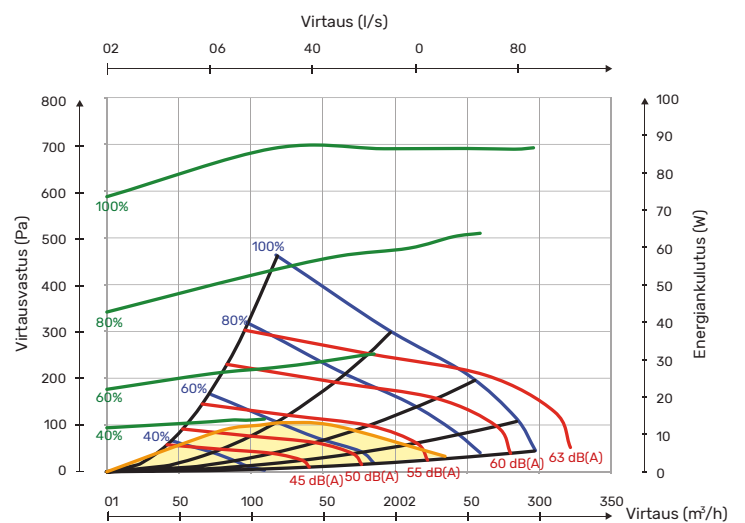

## Nordic S2

Ilmanvaihtokone pientaloihin, omakotitaloihin ja pienehköihin liikerakennuksiin. Automatiikka Flexit GO -sovellus kuuluu vakiona ilmanvaihtokoneeseen.

### HARKITTUA MUOTOILUA

Koneiden muotoilu on harkittu ja käytännöllinen



|                |  |
|----------------|--|
| Automatiikka   | Flexit GO                                      |
| Puhallintyyppi | B-pyörä / EC                                   |
| Ilmavirtaus    | poisto: 90 l/s (100Pa)<br>tulo: 90 l/s (100Pa) |
| Korkeus        | 777 mm   |
| Leveys         | 600 mm   |
| Syvyys         | 537 mm   |
| Paino          | 56 kg  |

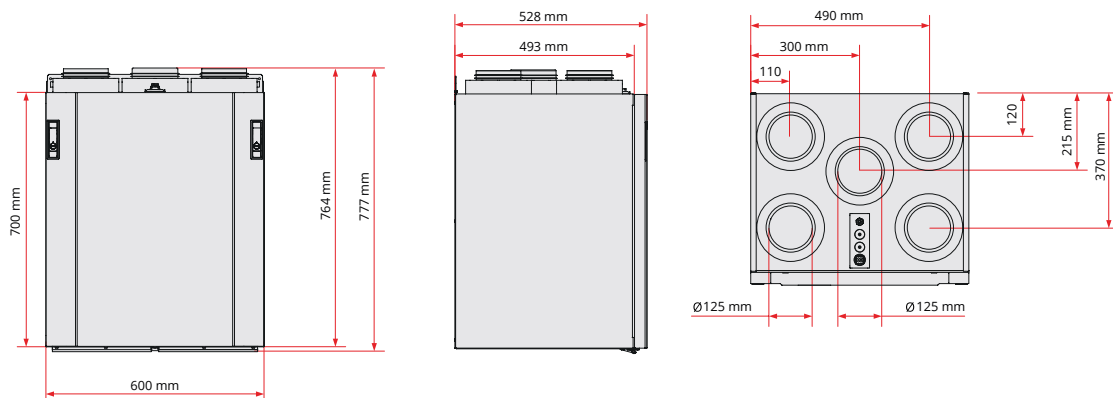

## Kanavalähdöt

### Vasenkätinen malli

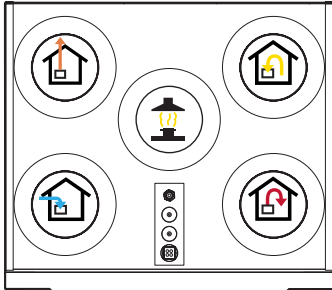

### Oikeakätinen malli

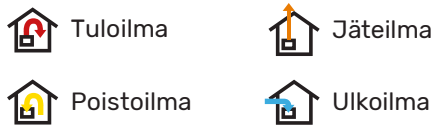
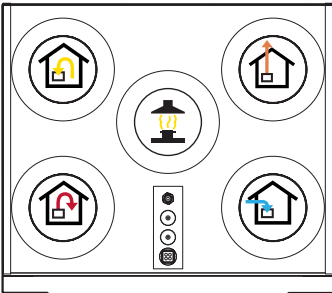

## Kapasiteetti ja virtaus

### Tuloilmapuoli

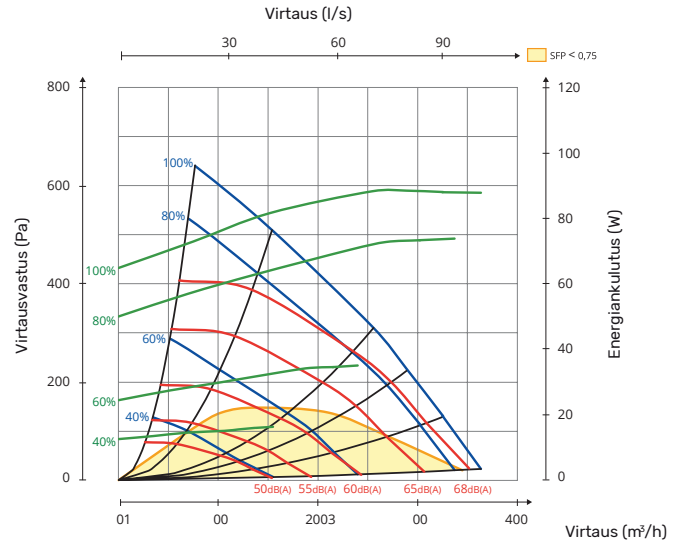

### Poistoilmapuoli

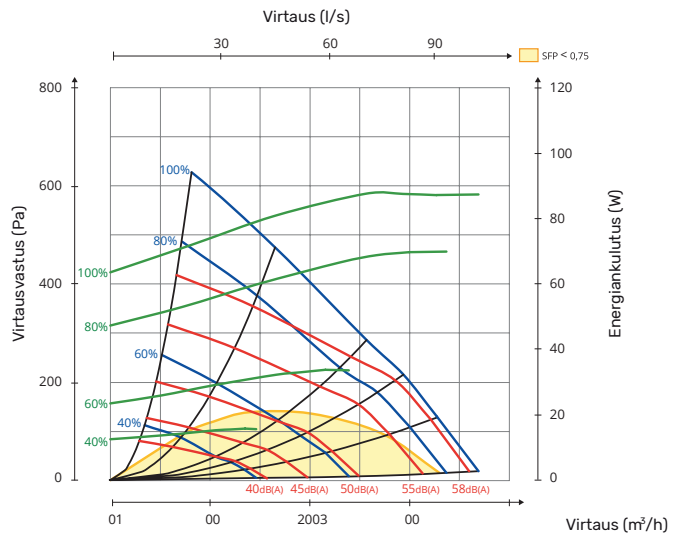

## Nordic S3

Ilmanvaihtokone pientaloihin, omakotitaloihin ja pienehköihin liikerakennuksiin. Automatiikka Flexit GO -sovellus kuuluu vakiona ilmanvaihtokoneeseen.

**ERITTÄIN  
HILJaisia**

Tämän takaavat  
laadukas äänieristys  
ja suunnittelu



|                |  |
|----------------|--|
| Automatiikka   | Flexit GO                                      |
| Puhallintyyppi | B-pyörä / EC                                   |
| Ilmavirtaus    | poisto: 95 l/s (100Pa)<br>tulo: 95 l/s (100Pa) |
| Korkeus        | 777 mm   |
| Leveys         | 600 mm   |
| Syvyys         | 537 mm   |
| Paino          | 56 kg  |

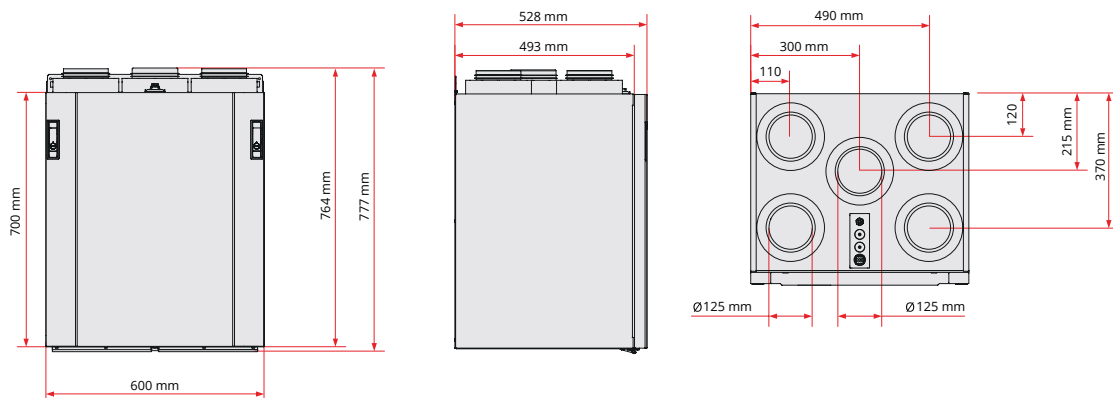

## Kanavalähdöt

### Vasenkätinen malli

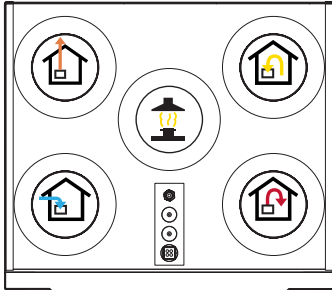

### Oikeakätinen malli

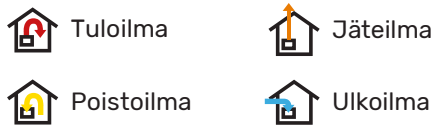
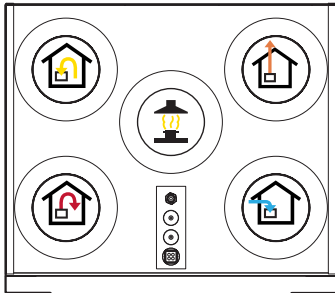

## Kapasiteetti ja virtaus

### Tuloilmapuoli

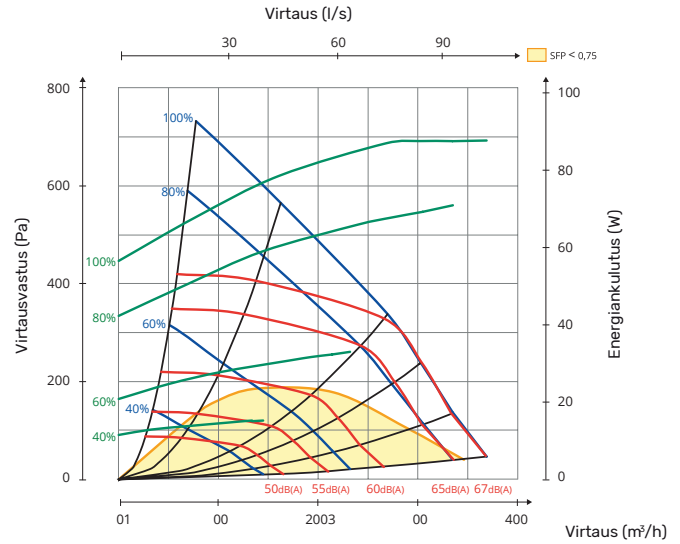

### Poistoilmapuoli

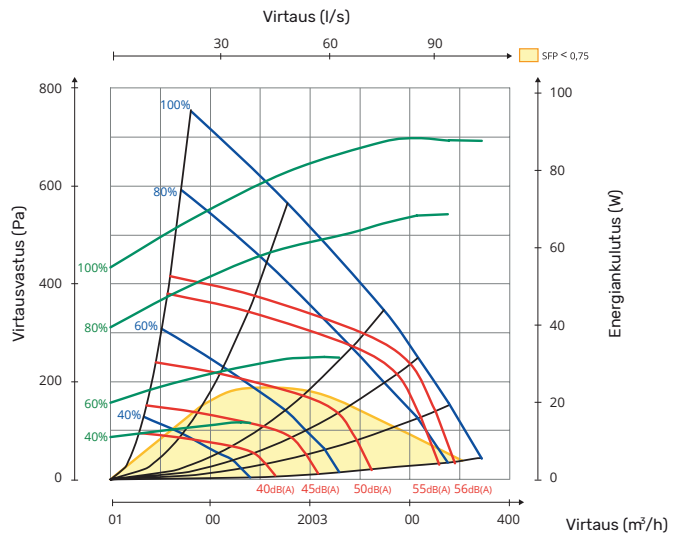

# Nordic S4

Ilmanvaihtokone pientaloihin, omakotitaloihin ja pienehköihin liikerakennuksiin. Automatiikka Flexit GO -sovellus kuuluu vakiona ilmanvaihtokoneeseen. Ohjauspaneeli CI 70 on tilattavissa lisävarusteena.

- Tasapainotettu ilmanvaihto ja hyvä sisäilmasto
- Erittäin energiatehokas, ja alhainen SFP-luku
- Hiljainen
- Älykäs ohjaus Flexit GO -sovelluksella

|                |  |
|----------------|--|
| Automatiikka   | Flexit GO  |
| Puhallintyyppi | B-pyörä / EC                                     |
| Ilmavirtaus    | poisto: 130 l/s (100Pa)<br>tulo: 130 l/s (100Pa) |
| Korkeus        | 727 mm   |
| Leveys         | 753 mm   |
| Syvyys         | 610 mm   |
| Paino          | 62 kg  |
| Kanavalähdöt   | Ø 160 mm   |

**POHJOISEN OLOIHIN**  
Koneet on suunniteltu erityisesti kylmiä olosuhteita ajatellen

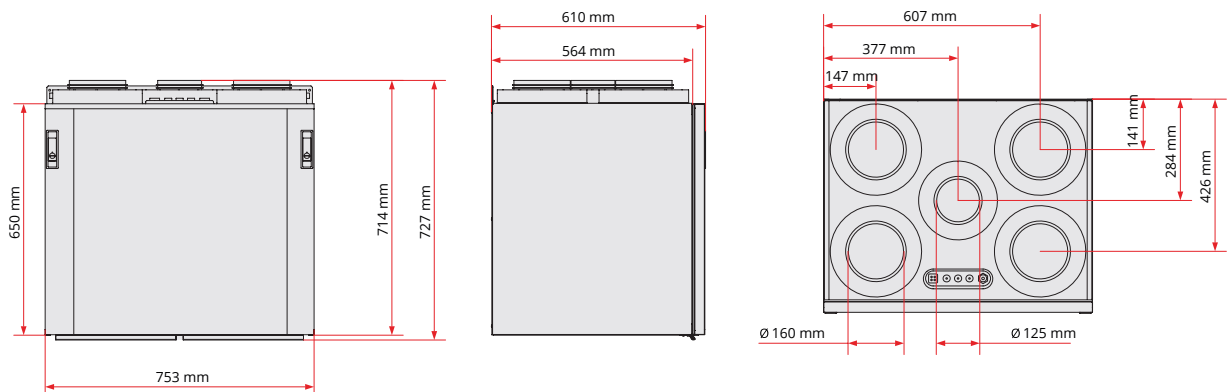

## Kanavalähdöt

### Vasenkätinen malli

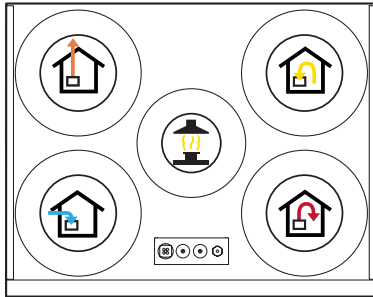

### Oikeakätinen malli

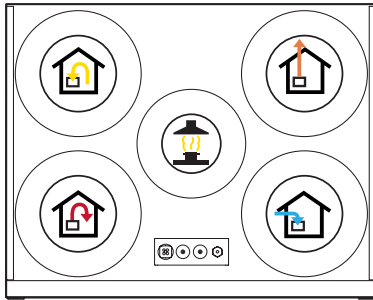

## Kapasiteetti ja virtaus

### Tuloilmapuoli

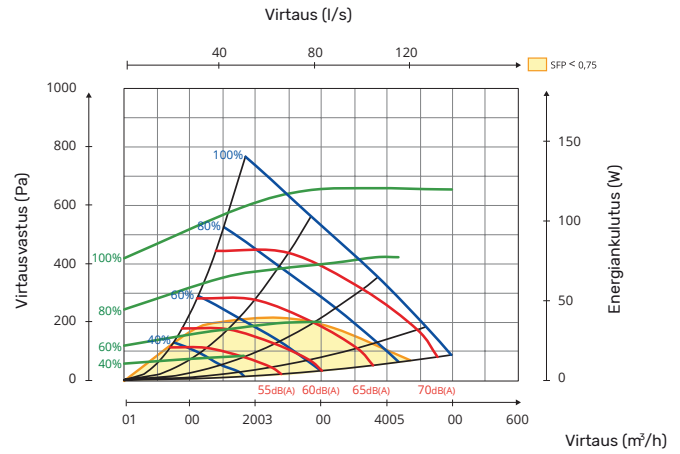

### Poistoilmapuoli

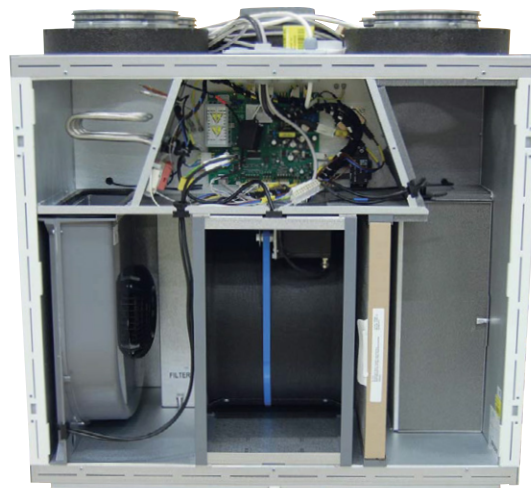
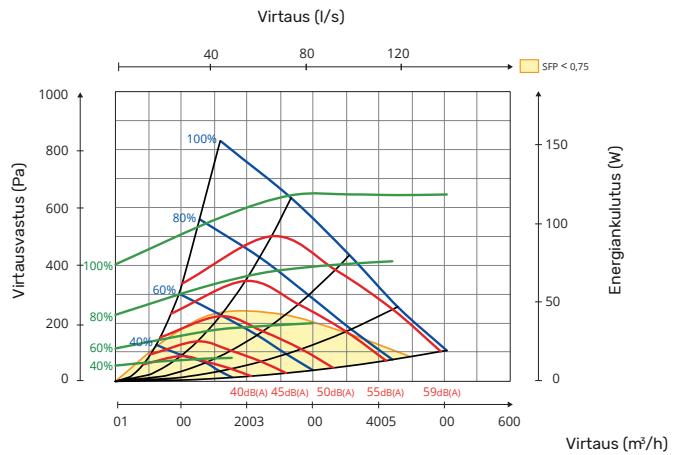

# UNI 4

UNI 4 sopii hyvin suuriin omakotitaloihin, pieniin toimistotiloihin tai passiivitaloihin. Matalaenergiapuhaltimien ansiosta koneella voidaan pienentää tehokkaasti asumis- ja lämmityskustannuksia. UNI 4 on erityisen luotettava myös pohjoisen kylmissä olosuhteissa.



|                  |  |
|------------------|--|
| Ohjauspaneeli    | CI 60 / CI 600                                   |
| Puhaltimet       | EC   |
| Suodatintyyppi   | F7   |
| Ilmavirtaus      | poisto: 180 l/s (125Pa)<br>tulo: 185 l/s (125Pa) |
| Suodattimen koko | 459x207x31 mm                                    |
| Korkeus          | 700 mm   |
| Leveys           | 900 mm   |
| Syvyys           | 540 mm   |
| Paino            | 86 kg  |
| Kanavalähdöt     | Ø 160 mm   |

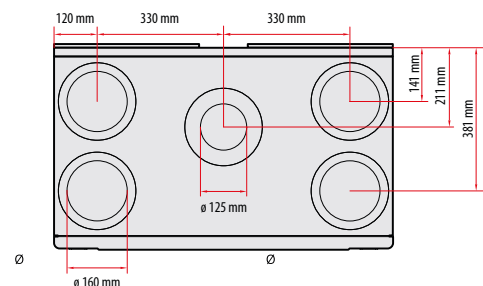
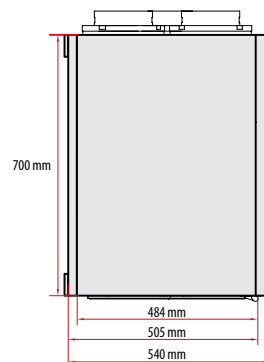
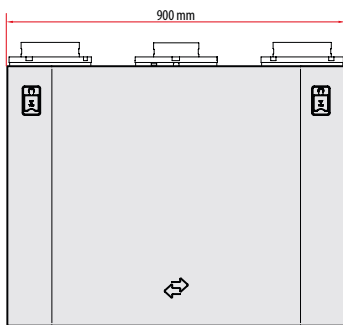



## Kanavalähdöt

### Vasenkätinen malli

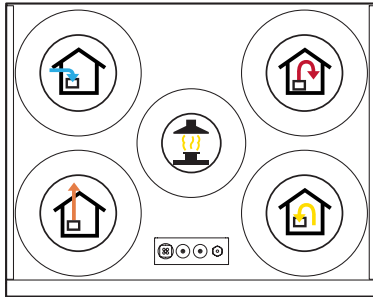

### Oikeakätinen malli

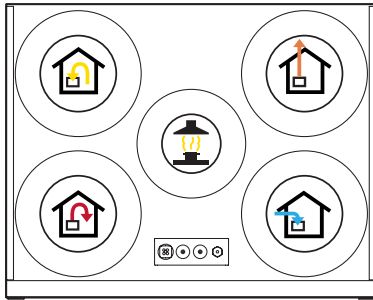

## Kapasiteetti ja virtaus

### Tuloilmapuoli

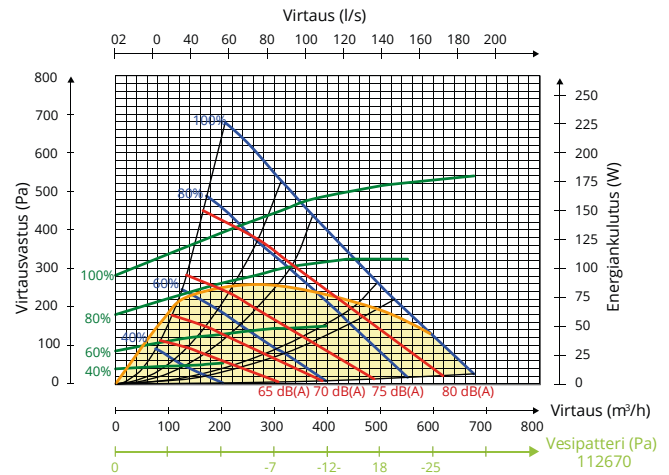

### Poistoilmapuoli

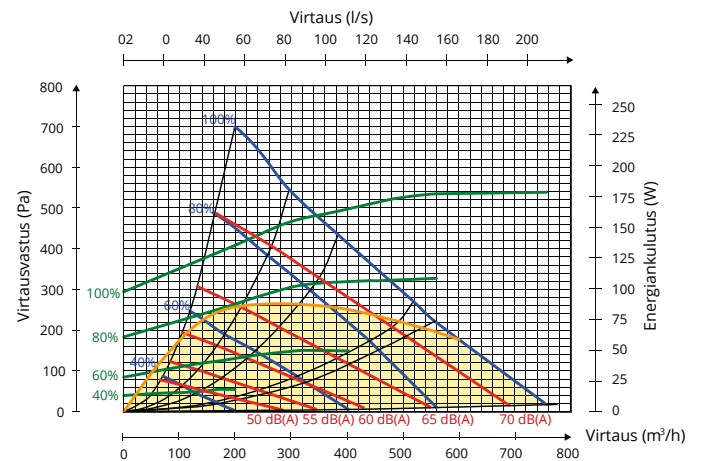



Flexit-ilmanvaihtokoneet on suunniteltu pohjoismaiden olosuhteisiin. Tuotteet ovat korkealaatuisia, joissa on kiinnitetty erityistä huomiota toimintavarmuuteen, energiansäästöön ja asumismukavuuteen. Tuotteen laadun merkiksi tehdas myöntää 5 vuoden takuun.



# Suunnittelua ja tarviketoimituksia laadukkaasti

## Heatco Finland Oy on talotekniikan suunnitteluun erikoistunut järjestelmätoimittaja.

Yritys suunnittelee ja toimittaa asiakkailleen laadukkaita ja energiatehokkaita LVI-ratkaisuja. Teemme tiivistä yhteistyötä vahvojen eurooppalaisten valmistajien kanssa. Yrityksemme tuotteet on suunnattu erityisesti Suomen, Baltian ja Pohjoismaiden markkinoille. Asiakkaitamme ovat rakennus- ja taloteollisuus, laitevalmistajat sekä maahantuojat.

Päätuotteet ovat LVI-suunnittelu, lattialämmitys, lämmityslaitteet ja ilmanvaihtojärjestelmät. Laatu, tehokkuus, yksilöllisyys sekä kilpailukyky ovat tuotteiden ja palveluiden yhdistävä tekijä.



# Palvelemme asiakkaita valtakunnallisesti kuudesta toimipisteestä käsin.

Ota yhteyttä, ja kysy lisää  
palveluistamme ja tuotteistamme.

ASIAKASPALVELUMME  
PALVELEE ARKISIN  
KLO 8.00 – 16.00  
puh. **020 7209 080**  
myynti@heatco.fi

Jälleenmyyjä:

