

Nordic S4

TUOTENRO 800130, 800131, 800132, 800133



Ilmanvaihtokone pientaloihin, omakotitaloihin ja pienehköihin liikerakennuksiin.

Tuotekuvaus

- Tasapainotettu ilmanvaihto ja hyvä sisäilmasto
- Erittäin energiatehokas, ja alhainen SFP-luku
- Hiljainen
- Älykäs ohjaus Flexit GO -sovelluksella

Automatiikka

Flexit GO -sovellus kuuluu vakiona ilmanvaihtokoneeseen.



Google Play



App Store



Ohjauspaneeli CI 70 on tilattavissa lisävarusteena.

	NOBB	GTIN	Model
800130	52944341	7023678001301	Nordic S4 RER, oikeakätinen, sisältää sähkötoimisen jälkilämmityspatterin
800131	52944356	7023678001318	Nordic S4 REL, vasenkätinen, sisältää sähkötoimisen jälkilämmityspatterin
800132	52944360	7023678001325	Nordic S4 R R, oikeakätinen, ilman sähkötoimista jälkilämmityspatteria
800133	52944375	7023678001332	Nordic S4 R L, vasenkätinen, ilman sähkötoimista jälkilämmityspatteria

		S4 RE	S4 R
		sähköpatterilla	ilman sähköpatteria
VIRTA	Nimellisjännite (AC 50 Hz)	230 V	230 V
	Taajuus	50 Hz	50 Hz
	Sulakekoko	10 A	10 A
	Nimellisvirta	7 A	3,5 A
	Nimellisteho yhteensä	1 200 W	400 W
	Nimellisteho, maks., sähköpatterit	800 W	-
	Nimellisteho, puhaltimet	2 x 115 W	2 x 115 W
	Nimellisteho, roottorimoottori	4 W	4 W
	IP-luokka*	21	21

ILMANVAIHTO	Puhallintyyppi	B-pyörä	B-pyörä
	Puhallinmoottorin ohjaus	0-10 V	0-10 V
	Puhaltimen nopeus, maks. rpm	3 980	3 980
	Automaatiikka vakiona	Flexit GO	Flexit GO
	Suodatinluokka	ePM1 55 % (F7)	ePM1 55 % (F7)
	Suodatintyyppi (tuloilma/poistoilma)	Kompaktisuodatin	Kompaktisuodatin

MAALI	Suodatinmitat (L x K x S)	247x365x31 mm	247x365x31 mm
	Paino	62 kg	62 kg
	Liesituuletinkytkenä	Ø 125 mm	Ø 125 mm
	Kanavakytkenä	Ø 160 mm	Ø 160 mm
	Korkeus	727 mm	727 mm
	Leveys	753 mm	753 mm
	Syvyys	610 mm	610 mm

LAKATTU	Väri	Valkoinen	Valkoinen
	RAL	9016	9016
	Kiiltoaste	25-35	25-35

Energialuokka:

A

CTRL 0,65

PAIKALLINEN TARVEOHJAUS

Ohjaus, jossa on anturi eri alueille

Varusteet: Sovellus + CO₂-anturi/
liiketunnistin + sulkupelti**Tulos:** Ilmamäärän kasvu alueilla,
joilla sitä tarvitaan

*Asennettaessa seinään (kanavat ylöspäin)

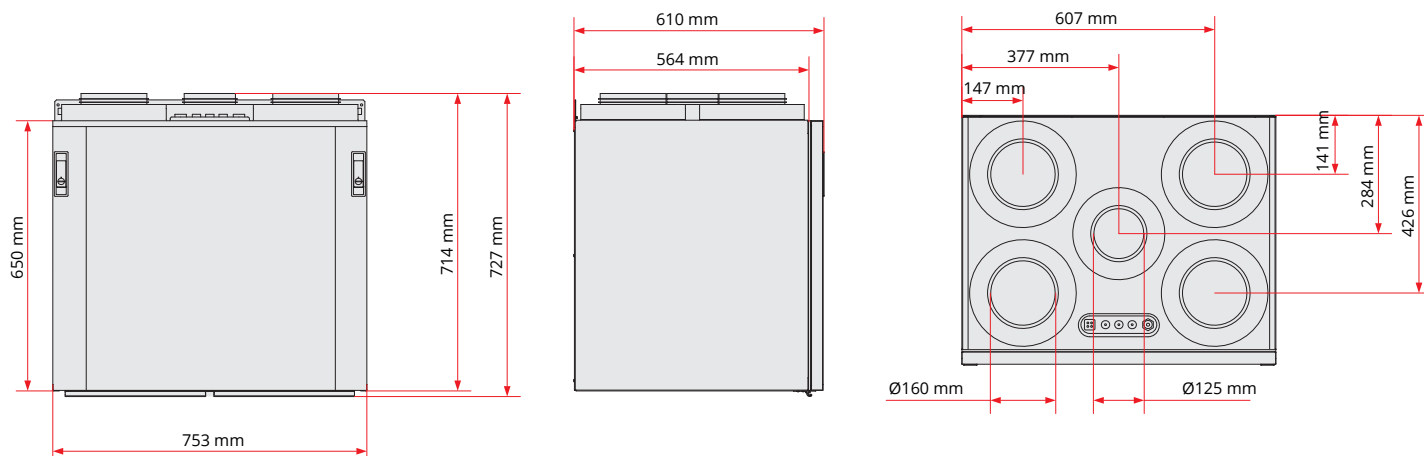
Mittapiirustukset

Kapasiteettikaavio

Tuloilmapuoli

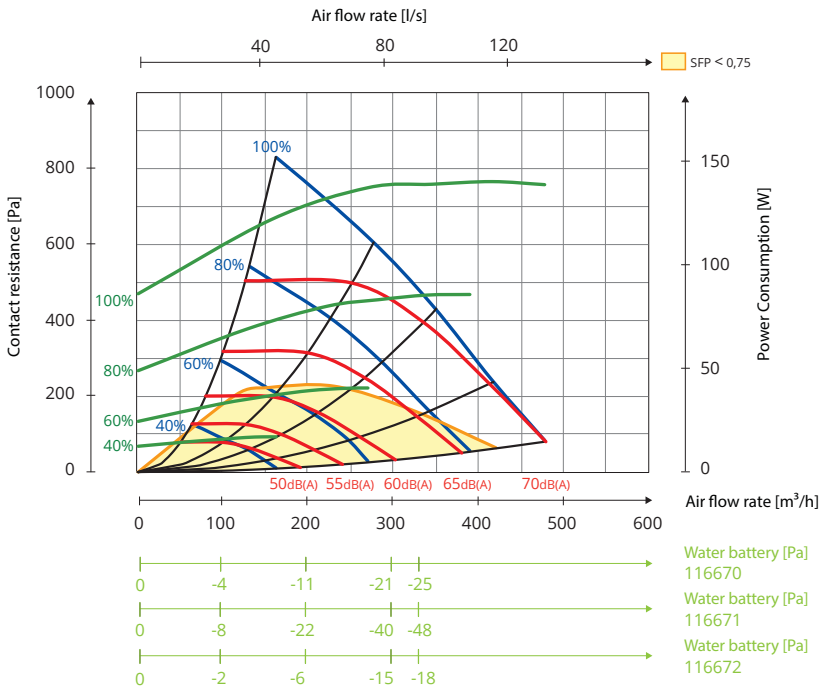

Poistoilmapuoli

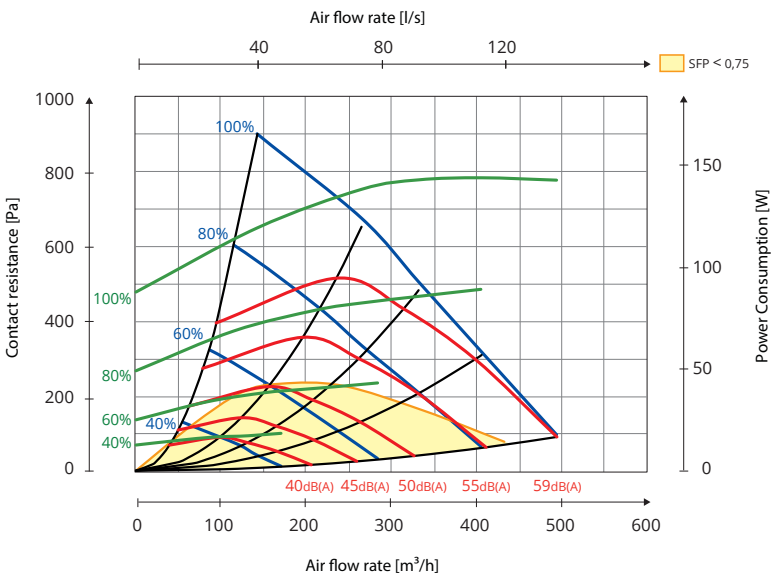

Hz	63 Lw(dB)	125 Lw(dB)	250 Lw(dB)	500 Lw(dB)	1000 Lw(dB)	2000 Lw(dB)	4000 Lw(dB)	8000 Lw(dB)	LwA (dBA)
Tuloilma	5	4	2	-3	-7	-8	-16	-23	
Poistoilma	8	8	6	-5	-13	-15	-24	-26	
Melu	-8	-13	-18	-27	-32	-29	-33	-36	-21

Taulukon kuvaus:

Äänitiedot on ilmoitettu kapasiteettikaavioissa äänitehotasolla LwA. (Tämä on kanavan ääni).

Arvot voidaan korjata eri oktaavikaistoille taulukon avulla, jos haluaa katsoa Lw-arvon (ilman oikaisua A-kaistaan).

Korjaustaulukko kyseisille oktaaveille on annettu yksikössä Lw. Kun tulo- tai poistoilma on säädetty oktaavin mukaan, arvot näkyvät yksikössä Lw.

Laitteen aiheuttama melu lasketaan tuloilmakaavion avulla.

Sijoittaminen

Nordic S -laitteet voidaan asentaa pystyasentoon seinälle tai lattialle tai ripustaa kattoon lämpimälle tai kylmälle alueelle:

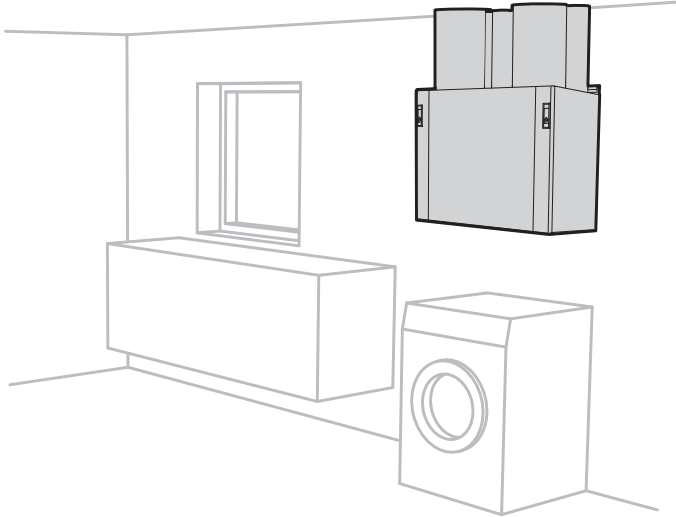

- Seinään
(Ripustimet tulevat laitteen mukana.)

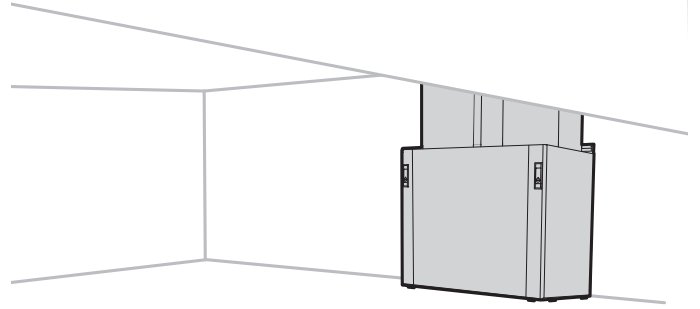

- Lattialle
Vaimentavat jalat on asennettavissa (saatavissa lisätarvikkeena).

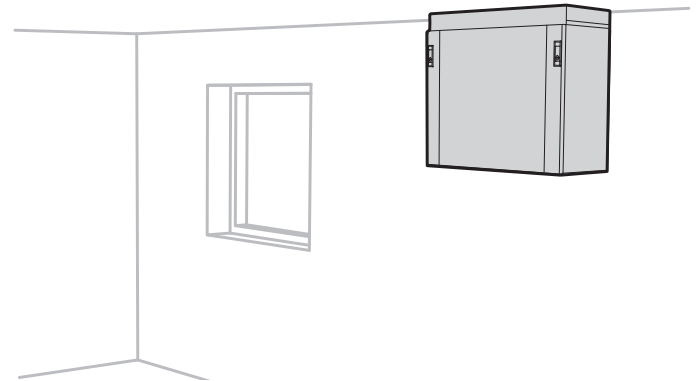

- Kattoon
Kattokiinnike on asennettavissa (saatavissa lisätarvikkeena).

Nipan sijoittaminen

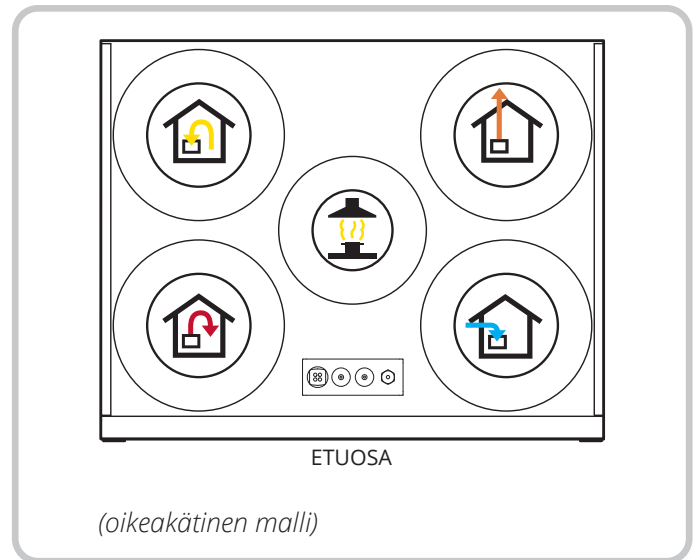
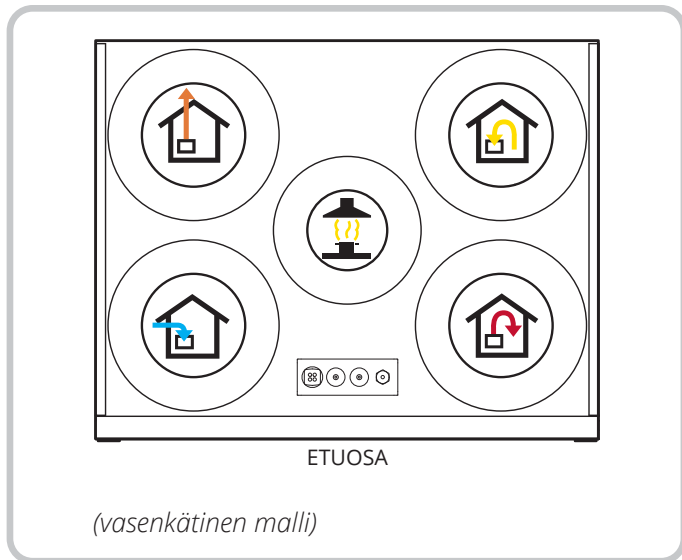

Saat lisätietoja esimerkiksi asennuksesta, kytkentäkaaviosta ja lisätarvikkeista osoitteessa www.flexit.com



Flexit osallistuu asuntoilmaston ECP-ohjelmaan.
Tarkista sertifiointin voimassaolo:
www.eurovent-certification.com

The product is listed in the database for building products that can be used in Nordic Swan Ecolabelled buildings.

