

Nordic CL2

TUOTENRO 800210, 800211

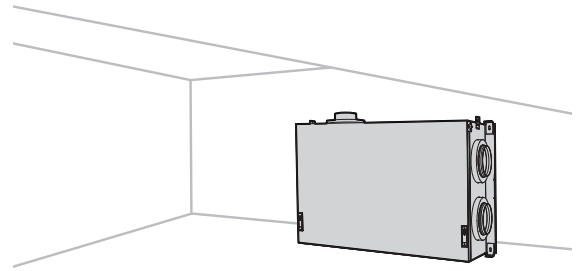

Ilmankäsittelykone kattoasennukseen asuntoihin, pientaloihin ja parakkeihin.



Automatiikka

Flexit GO -sovellus kuuluu vakiona ilmanvaihtokoneeseen.



Google Play



App Store



Ohjauspaneeli CI 70 on tilattavissa lisävarusteena.

Tuoteominaisuuksia

- Voidaan asentaa sekä lämmittämättömälle ullakolle että sisäkattoon
- Kevyt painoltaan, korkeus < 30 cm
- Oviratkaisu säädettävissä
- Hyvin hiljainen käyntiäänä, alle 35 dB(A) 10m² Sabine
- Ohjaus sovelluksen ja pilvipalvelujen kautta

Kuvaus

Flexit Nordic CL2 -ilmanvaihtolaite on kehitetty energiaa säästäväksi pohjoismaiseen ilmastoon.

Soveltuu hyvin asuntoihin, huviloihin ja pieniin kaupallisessa käytössä oleviin rakennuksiin sekä parantaa sisäilmastoa.

Voidaan yhdistää liesikupuun ohitusratkaisun avulla.

Laitteeseen kuuluu suurtehoinen pyörivä lämmön- talteenotin, jonka lämpöhyötysuhde on jopa 85 %, ja energiaa säästäviä tuulettimia.

Matalan asennuskorkeuden ansiosta laite soveltuu erinomaisesti välikattoihin ja lämmittämättömälle ullakolle/ullakkokamariin.

Säädettävän oviratkaisun ansiosta on mahdollista valita, kumpaan suuntaan ovi avautuu.

Kaikkia Nordic-laitteita ohjataan oletuksena Flexit GO -sovelluksesta, ja niitä voidaan täydentää erilaisilla langattomilla tai langallisilla lisälaitteilla, kuten ohjauspaneelilla, kosteusanturilla, keittiötuulettimen kosteusantureilla, CO₂-antureilla ym.

Automatiikalla on valmius paikalliseen tarpeenmukaiseen ohjaukseen.

Jäähdytyksen talteenotto kuuluu sarjan vakio-toimintoihin.

Flexit GO mahdollistaa myös vapaa-/yöjäähdytys-toiminnon aktivoiminnin.

Kun poistoilman kosteus on suuri, sulatustoiminto varmistaa käyttökunnon kylmässä ilmastossa.

	GTIN	Malli
800210	7023678002100	Nordic CL2 RER, oikeakätinen, sisältää sähkötoimisen jälkilämmityspatterin
800211	7023678002117	Nordic CL2 REL, vasenkätinen, sisältää sähkötoimisen jälkilämmityspatterin

		CL2 RE sähköpatterilla
VIRTA	Nimellisjännite (AC 50 Hz)	230 V
	Taajuus	50 Hz
	Sulakekoko	10 A
	Nimellisvirta	2,3 A
	Nimellisteho yhteensä	529 W
	Nimellisteho, maks., sähköpatteri	350 W
	Nimellisteho, puhaltimet	2 x 85 W
	Nimellisteho, roottorimoottori	4 W

ILMANVAIHTO	Puhallintyyppi	B-pyörä
	Puhallinmoottorin ohjaus	0–10 V
	Puhaltimen nopeus, maks. rpm	3 200
	Automatiikka vakiona	Flexit GO
	Suodatinluokka	ePM1 55 % (F7)
	Suodatintyyppi (tuloilma/poistoilma)	Kompaktisuodatin

MAALI	Suodatinmitat (L x K x S)	290 x 230 x 48 mm
	Liesituuletinkytkeä	Ø 125 mm
	Paino, laite	56 kg
	Paino, roottorin kotelo	8,2 kg
	Paino, luukku	12,5 kg
	Paino, puhallin	1,2 kg
	Kanavakytkeä	Ø 160 mm
	Korkeus	700 mm
	Leveys	1 160 mm
	Syvyys	296 mm

LAKATTU	Väri	Valkoinen
	RAL	9016
	Kiiltoaste	25–35

Energialuokka:



CTRL 0,65

PAIKALLINEN TARVEOHJAUS

Ohjaus, jossa on anturi eri alueille

Varusteet: Sovellus + CO₂-anturi/
liiketunnistin + sulkupelti**Tulos:** Ilmamäärän kasvu alueille,
joilla tarvitaan**Mittapiirustukset**

Mitat millimetreinä

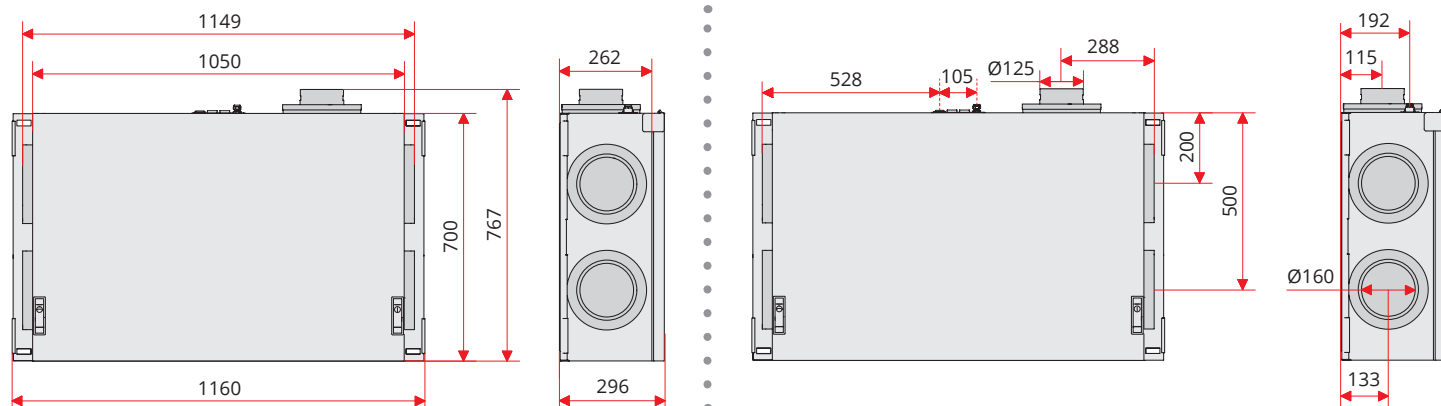

Kapasiteettikaavio

Tuloilmapuoli

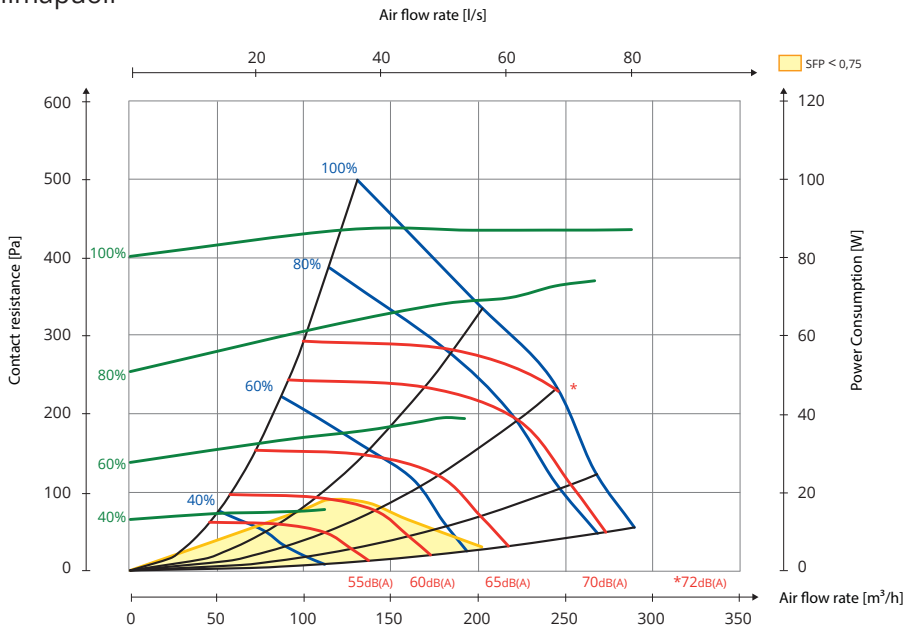

Poistoilmapuoli

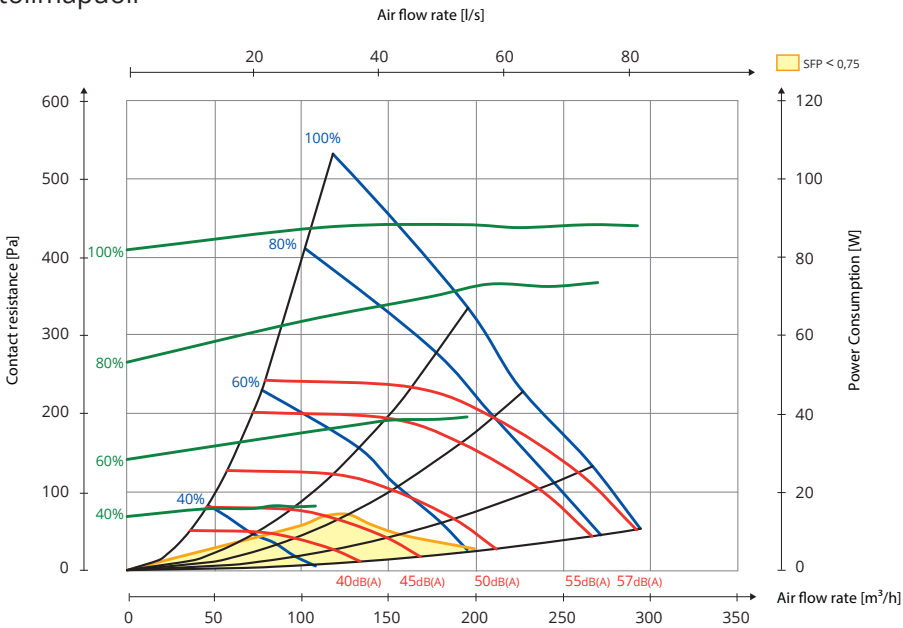

Hz	63 Lw(dB)	125 Lw(dB)	250 Lw(dB)	500 Lw(dB)	1000 Lw(dB)	2000 Lw(dB)	4000 Lw(dB)	8000 Lw(dB)	LwA (dBA)
Tuloilma	3	4	2	-5	-8	-9	-14	-23	
Poistoilma	9	9	5	-11	-10	-12	-21	-26	
Melu 1	-11	-17	-15	-21	-28	-28	-31	-39	-19
Melu 2 (asennettuna)	-11	-22	-21	-32	-37	-37	-41	-48	-27

Taulukon kuvaus:

Äänitiedot on ilmoitettu kapasiteettikaavioissa äänitehotasolla LwA. (Tämä on kanavan ääni).

Voit korjata arvot taulukon avulla eri oktaavaajuuksilla, jos haluat nähdä yksikön Lw (ei sovitusta A-kaistalle).

Korjaustaulukko kyseisille oktaaveille on annettu yksikössä Lw. Kun tulo- tai poistoilma on säädetty oktaavin mukaan, arvot näkyvät yksikössä Lw.

Laitteen aiheuttama melu lasketaan tuloilmakaavion avulla.

Sijoittaminen

Laite voidaan asentaa seuraavin tavoin:

1. Kattoon
2. Seinään (kiinnikkeitä on saatavana lisävarusteina)
3. Lattialle vaaka-asentoon (vaimentavia jalkoja on saatavana lisävarusteina tai käytä kattokiinnikkeiden mukana tulevia vaimentimia)
4. Lattialle pystyasentoon (vaimentavia jalkoja on saatavana lisävarusteina tai käytä kattokiinnikkeiden mukana tulevia vaimentimia)

Nordic CL2 toimitetaan vasemman- tai oikeanpuolisena versiona sen mukaan, mikä on sopivin sijoitustapa kanaville.

Laite voidaan sijoittaa kylmälle vyöhykkeelle, kuten ullakolle.

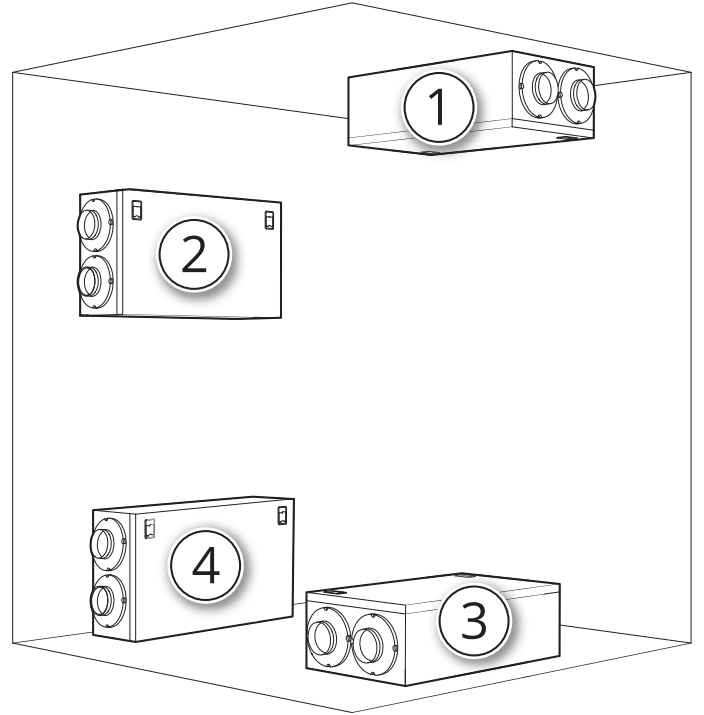

Nipan sijoittaminen

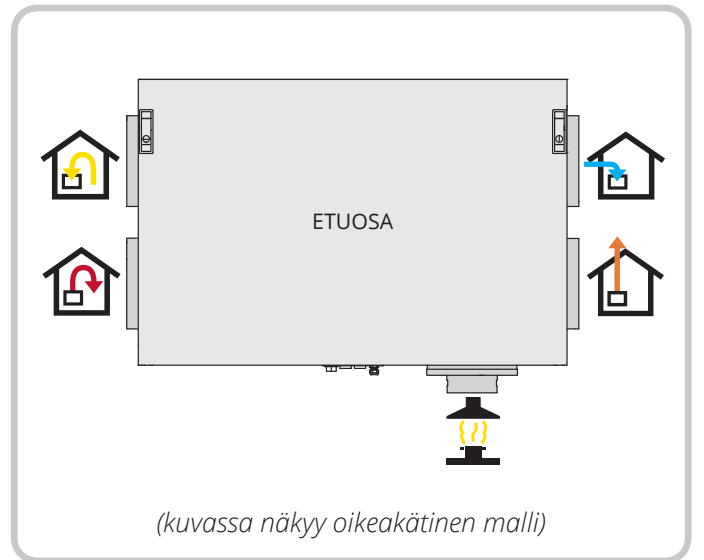
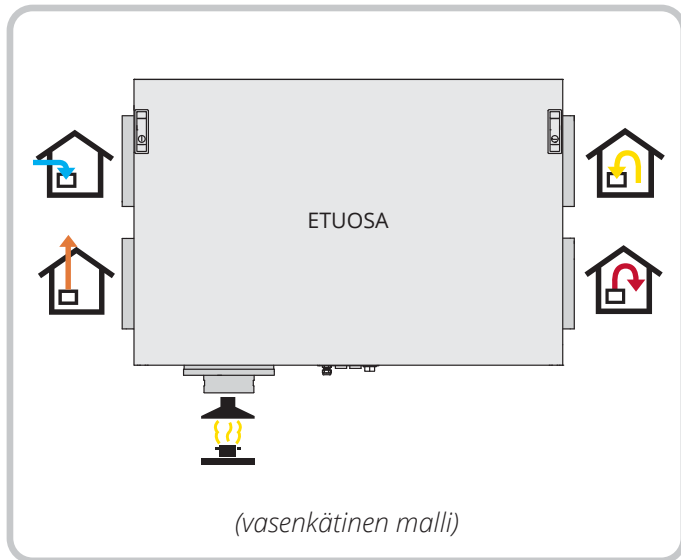

Saat lisätietoja esimerkiksi asennuksesta, kytkentäkaaviosta ja lisätarvikkeista osoitteessa www.flexit.com



Flexit osallistuu asuntoilmaston ECP-ohjelmaan.
Tarkista sertifiointi voimassaolo:
www.eurovent-certification.com

The product is listed in the database for building products that can be used in Nordic Swan Ecolabelled buildings.